

会津若松市入札等に関する有識者会議（令和4年度第1回）

日時：令和4年7月28日（木）13時30分～

場所：会津若松市役所追手町第二庁舎2階第4会議室

次 第

- 1 開 会
- 2 市長あいさつ
- 3 出席者紹介
- 4 開催趣旨説明
- 5 座長選出
- 6 議 事
 - (1) 入札制度（工事）概要について
 - (2) 抽出事案について
 - No.1 行仁小学校グラウンド整備工事
 - No.2 会津若松工業団地ポンプ場 電気設備改修工事
 - No.3 市道幹 I - 8号線道路照明施設設置工事
 - (3) 入札及び契約手続の運用状況について
 - ア 市発注工事の入札結果について（令和3年12月～令和4年3月分）
 - イ 入札参加停止措置の運用状況について（令和3年12月～令和4年3月分）
 - (4) その他
- 7 その他
- 8 閉 会

会津若松市入札等に関する有識者会議名簿

(令和4年7月28日現在)

番号	氏名	職業等	備考
1	おおの けんじ 大野 健二	東北税理士会会津若松支部 税理士	
2	こいけ たつや 小池 達哉	福島県弁護士会会津若松支部 弁護士	
3	こだま ひろあき 見玉 博昭	学校法人白鷗大学法学部 教授	
4	とりうみ つよし 鳥海 剛志	東日本建設業保証株式会社 福島支店長	
5	わたなべ けいじ 渡部 啓二	会津若松商工会議所 専務理事	

(五十音順・敬称略)

会津若松市入札等に関する有識者会議開催要綱

（令和2年6月5日決裁）

（目的）

第1条 本市の入札契約手続の透明性の向上及び入札制度の客観性の確保を図るため、会津若松市入札等に関する有識者会議（以下「会議」という。）を開催し、意見の聴取を行うものとする。

（意見の聴取）

第2条 市長は、本市発注工事に係る次に掲げる事項について会議から意見を聴取するものとする。

- (1) 入札及び契約手続の運用状況に関すること。
- (2) その他市長が必要と認める事項

（出席者等）

第3条 会議の出席者は、5人以内とし、次に掲げる者の中から出席を依頼する。

- (1) 学識経験者
- (2) 弁護士
- (3) 税理士
- (4) 経済団体の代表
- (5) その他市長が必要と認める者

2 会議に座長を置き、出席者の互選によりこれを定める。

3 座長代理は、座長が出席者から指名するものとし、座長に事故があるとき又は座長が欠けたときは、その職務を代理する。

（守秘義務）

第4条 会議の出席者は、会議において知り得た秘密を漏らしてはならない。

（公開等）

第5条 会議は、非公開とする。ただし、会議の議事概要については、原則として公表するものとする。

（庶務）

第6条 会議の庶務は、総務部契約検査課において処理する。

（その他）

第7条 この要綱に定めるもののほか、会議の開催に関し必要な事項は、別に定める。

附 則

この要綱は、決裁の日から施行する。

会津若松市の入札制度の概要 (工事)

令和4年7月
会津若松市 総務部 契約検査課

公共工事の入札・契約に係る根拠法令等

地方公共団体における調達には、その財源が税金によって賄われていることを踏まえ、一般競争入札による調達が原則とされている。また、公共工事については、発注者である地方公共団体、受注者となる建設業者のそれぞれを規律するため、以下の関係法令等が定められている。

地方自治法

地方公共団体における入札契約の基本的な手続を規定

- ・ 最小の経費で最大の効果
- ・ 公共調達は、原則として一般競争入札

公共工事の品質確保の促進に関する法律（品確法）

公共工事における発注者・受注者の責務、中長期的な担い手の育成・確保を規定

公共工事の入札・契約の適正化に関する法律（入札契約適正化法）

公共工事の発注者・受注者が、入札契約適正化のために講ずべき基本的・具体的な措置を規定

建設業法

建設業の許可基準、建設工事の適正な施工体制の確保を規定

- ・ 建設工事の請負には建設業法の許可が必須（軽微な工事を除く。）

入札談合等関与行為防止法

発注者の職員の入札談合等関与行為の防止を規定

その他の規程

公共工事標準請負契約約款（中央建設業審議会）
会津若松市財務規則 など

本市における入札制度（建設工事）

1 基本的な考え方

- ・ 競争性 競争入札等による（市として）最も有利な条件での調達
- ・ 透明性 契約手続、結果等の公表
- ・ 公正・公平性 公正・公平な選定手続、不正行為の排除
- ・ 品質確保 個別の発注に係る品質の確保、将来にわたる担い手の確保 など

2 発注の基準

本市の建設工事については、前記の関係法令等を踏まえ、会津若松市建設工事発注基準（平成19年12月7日決裁）に基づき、入札等を執行している。

(1) 発注の方式

本市の発注方式については、工事の予定価格等に応じ、次表の方式により実施

方式	概要	適用範囲
制限付一般競争入札	個別案件ごとに資格要件を設け、公告し、要件を満たす不特定多数で入札を行う	予定価格 130 万円超の工事
総合評価方式	価格と品質で総合的に優れたものをもって申込みをした者を落札者とする方式	予定価格 1 億 5 千万円以上の技術的工夫の余地のある工事
指名競争入札	発注者が能力、実績等を有する業者を指名して入札を行う	地方自治法施行令第 167 条に該当する場合
随意契約	競争の方法によらず、発注者が特定の相手方を選択する方式	地方自治法施行令第 167 条の 2 に該当する場合 ・ 予定価格 130 万円以下の工事 ・ 再度の入札にて落札者なしの工事など

(2) 予定価格の積算

予定価格の設定に当たっては、市場における資材、労務等の取引価格や施工の実態を的確に反映するため、国、県が示している最新の積算基準を適用している。

(3) 予定価格の公表時期

予定価格 130 万円を超える工事の入札における予定価格は、事前公表としている。

(4) 最低制限価格の設定

工事品質の確保、ダンピング受注防止の観点から、予定価格130万円を超える工事の競争入札について「最低制限価格制度」を適用。国に準じた方法で算定した「最低制限価格」を下回った入札は、契約の適正な履行がなされないおそれがあるとして失格となる。ただし、総合評価方式適用工事は、「低入札価格調査制度」を適用

※ 最低制限価格の算定方式は、国（直轄工事）の見直し内容に準じ、見直しを行っている（直近改正 令和4年3月）。

(5) 地域要件（地元業者優先）

地方自治法施行令に基づき、入札参加の対象者は、原則、地元業者としている。ただし、地元業者に施工できる者がいない場合や、入札において入札参加者がなかった場合等は、この限りでない。

※ 「地元業者」とは、市内に本社若しくは本店を有する業者（市内業者）又は市内に支店若しくは営業所を有する業者（準市内業者）をいう。

(6) 資格総合点数（経営事項審査の総合評定値による評価）

建設業許可行政庁（国又は県）が行う経営事項審査における「経営規模等評価結果通知書総合評定値通知書」の総合評定値を、資格総合点数の構成要素として採用

※ 「経営事項審査」とは、公共工事を発注機関から直接請け負う建設業者が必ず受けなければならない審査。経営状況、経営規模、技術力、社会性等を数値化

(7) 資本関係又は人的関係に係る入札参加制限

互いに資本関係又は人的関係のある業者が同一の入札に参加した場合、公正・公平な入札が阻害されるおそれがあることから、同一入札への参加は認めていない。

※ 「資本関係又は人的関係のある業者」とは

- (1) 親会社と子会社の関係にある会社同士……資本関係
- (2) 親会社と同じ子会社同士……資本関係
- (3) 一方の会社の役員が、他方の会社の役員を兼ねている場合……人的関係

3 その他の取組

(1) 電子入札等ICTの活用

予定価格130万円を超える工事に係る制限付一般競争入札の執行については、平成25年から電子入札を採用。また、本市の発注工事等に係る入札契約情報（発注見通し、入札公告、設計図書、入札結果等）についても、原則として市ホームページ上で公表。

(2) 入札参加停止措置

契約相手方として不適切な事業者を排除するため、以下に該当した入札参加資格者に対し、入札参加停止措置を実施。なお、対象者名等は市ホームページにて公表

- ◇虚偽記載 ◇工事成績不良 ◇過失による粗雑工事 ◇契約違反
- ◇公衆損害事故 ◇工事関係者事故 ◇贈賄 ◇独占禁止法違反 ◇談合
- ◇競売入札妨害 ◇建設業法違反、◇不正又は不誠実な行為

4 入札・契約手続の流れ

予定価格130万円を超える工事発注（制限付一般競争入札に係る予定価格の積算から工事着手までの一般的な流れは、次のとおり

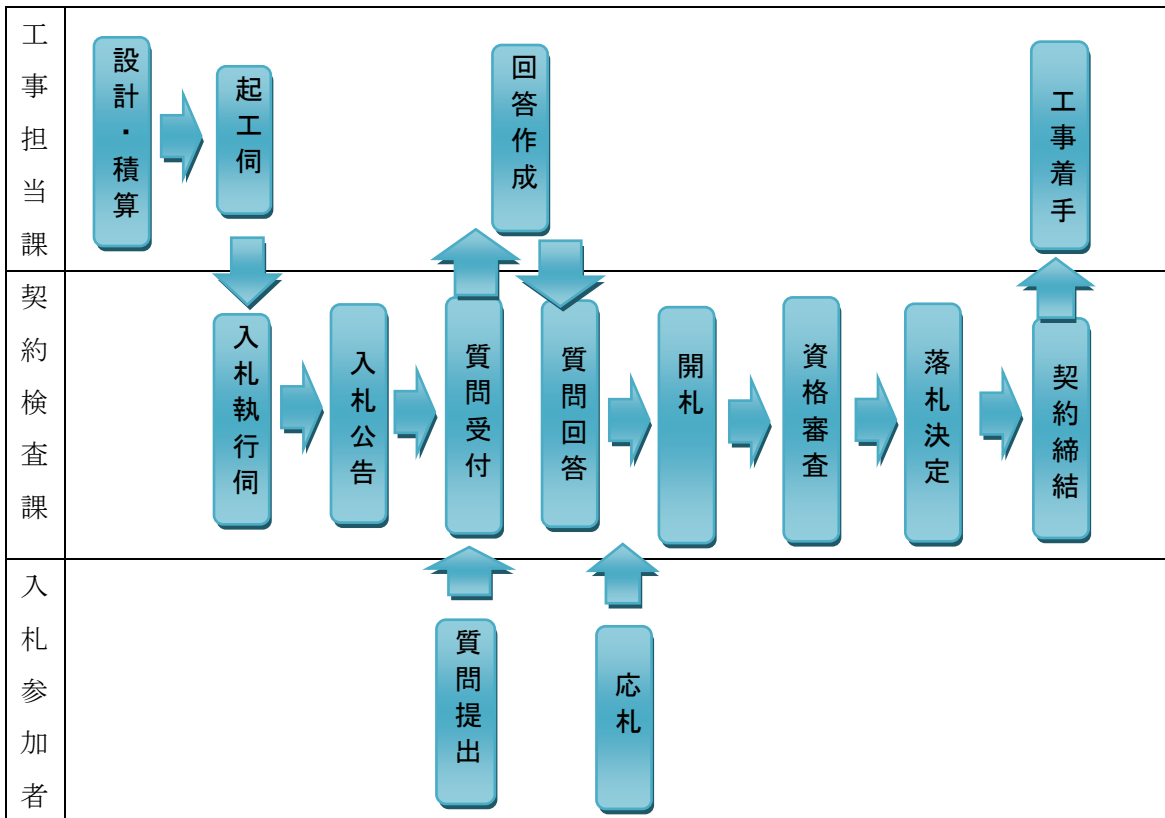

有識者会議が抽出する工事（抽出事案）の選定

入札等に関する有識者会議では、入札結果報告があった工事のうち「より詳細な内容を確認したい」等の事案について、「抽出事案」としてピックアップして点検・確認を行う。

<抽出事案の点検・確認の流れ>

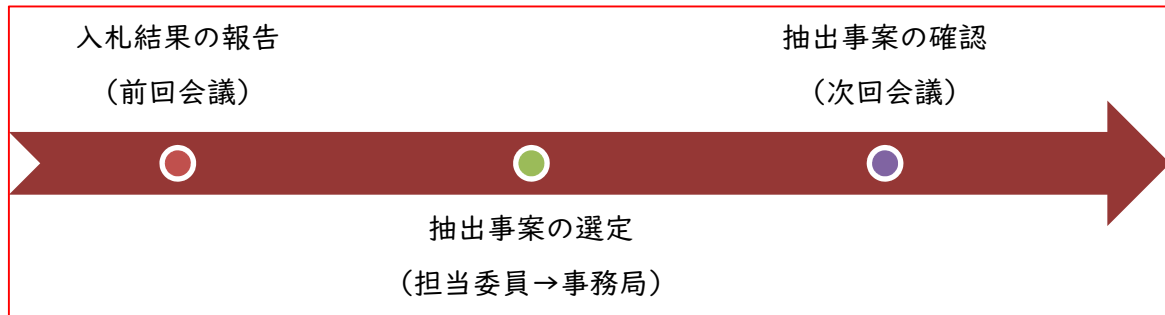

1 対象範囲

各回の有識者会議において入札結果の報告があった工事とする。

⇒ 第1回有識者会議の抽出範囲「令和3年8月～令和3年11月」

2 抽出事案数

1回の会議において、抽出して確認する件数は、概ね3件とする。

3 抽出担当委員

抽出担当委員（1名）は、輪番制とする。

⇒ 委員改選後初回に限り、事務局（契約検査課）が指名した委員とする。

4 抽出の実施時期

抽出担当委員は、会議終了後、概ね1か月以内に事務局に連絡する。

5 抽出事案の点検・確認方法

抽出事案となった工事の点検・確認は、まず、抽出担当委員が抽出した趣旨について発言し、続いて、事務局（契約検査課職員）が、工事や入札の内容に係る説明を行った後、質疑応答を実施する。その際、当該工事の施工担当課職員が会議に出席し、適宜、質問に対して回答する。

入札等に関する有識者会議（令和4年度第1回）抽出事案一覧表

（対象期間：令和3年8月～令和3年11月）

<制限付一般競争入札>

No.	工事名	工種	施工担当課	備考
1	行仁小学校グラウンド整備工事	土木一式	建設部開発管理課	
2	会津若松工業団地ポンプ場 電気設備改修工事	電気	財務部公共施設管理課	
3	市道幹Ⅰ－8号線道路照明施設 設置工事	電気	建設部道路課	

No. 1

抽出事案説明書

入札方式	制限付一般競争入札	
工事名	行仁小学校グラウンド整備工事	
施工担当課	建設部開発管理課	
工事概要	<p>○クレイ舗装工 A = 4,728.4 m² ○擁壁工 L = 155.1m</p> <p>○囲障工 L = 248.9m ○暗渠排水管工 L = 532.7m</p> <p>○側溝工 L = 284.6m ○防護柵工 L = 113.9m</p> <p>○緊急車両通路・駐車場工 A = 270.2 m² ○無散水融雪設備工 N = 一式</p> <p>○外灯設備工 N = 一式 ○屋外給水設備工 N = 一式</p>	
契約相手方	株式会社東北入谷まちづくり建設	
入札参加資格	<p>①登録工種</p> <p>②資格総合点数</p> <p>③地域要件</p> <p>④技術者配置</p> <p>⑤施工実績</p>	<p>土木一式工事</p> <p>土木一式工事 750 点以上</p> <p>市内業者・準市内業者</p> <p>・この工事に対応する資格を有する技術者を主任技術者として施工現場に専任で配置できること。ただし、下請契約の請負代金額の合計が 4,000 万円以上となる場合は、監理技術者として施工現場に専任で配置できること。（いずれの技術者も専任の場合には入札日（＝開札日をいう。）以前に正社員として3月以上の雇用関係があること。）</p> <p>・現場代理人を施工現場に常駐配置できること。ただし、会津若松市が定める常駐義務の緩和要件等に該当する場合はこの限りでない。（配置する現場代理人は正社員であること。）</p> <p>・元請として同種工事の施工実績を有すること。</p>
入札参加資格設定の経緯及び理由	<p>上記①</p> <p>上記②、③</p> <p>上記④</p> <p>上記⑤</p>	<p>本工事の施工内容から設定。</p> <p>本市建設工事発注基準から設定。</p> <p>建設業法及び本市工事請負契約約款の規定から設定。</p> <p>本市建設工事発注基準及び工事品質の確保を考慮し設定。</p>

入札の経過 及び結果	令和3年7月5日公告、同年7月30日電子入札開札。応札11者。 詳細は別紙「入札・見積結果情報閲覧」のとおり
予定価格	87,392,000円（消費税及び地方消費税の額を除く。）
落札金額	77,734,159円（消費税及び地方消費税の額を除く。）
落札率	88.9%
備考	

入札・見積結果情報閲覧



戻る

更新日: 2021/08/02

開札結果	落札者決定
年度	2021年度
工事名	行仁小学校グラウンド整備工事
契約管理番号	202101873070
入札方式	制限付一般競争入札(事後審査型)
工種	土木一式
落札方式	*****
工事場所	*****
開札日時	2021/07/30 09:36:41
予定価格(税抜)	87,392,000円
基準評価値	*****
設計額又は見積額(税抜)	*****
調査基準価格/最低制限価格区分	最低制限価格
調査基準価格(税抜) /最低制限価格(税抜)	77,618,146円
地域要件	*****
その他要件	*****
添付ファイル	*****
課所名	総務部 契約検査課
備考	*****

※本画面上記載の金額は全て税抜きです。

※添付ファイルは必ず「保存」を選択し、ダウンロードした後に開いて下さい。

入札経過(赤色で表示されているのは落札業者です。)

業者名	第1回	第2回	第3回	随意契約	摘要
	金額(税抜)	金額(税抜)	金額(税抜)	金額	
株式会社東北入谷まちづくり建設	77,734,159			*****	落札
木村建設株式会社	77,806,000			*****	
武田土建工業株式会社	77,848,000			*****	
総合緑建株式会社	77,978,000			*****	
田中建設工業株式会社	77,997,457			*****	
秋山ユアビス建設株式会社	77,999,000			*****	
株式会社芝恒	78,188,000			*****	
有限会社丸守建設	78,216,000			*****	
日進建設株式会社	78,230,000			*****	
株式会社弓田建設	78,285,455			*****	
有限会社飯豊産業	87,000,000			*****	

くじ結果

順位	業者名称	くじ入力番号	乱数値	くじ番号	入札書提出日時	応札順序	備考
----	------	--------	-----	------	---------	------	----

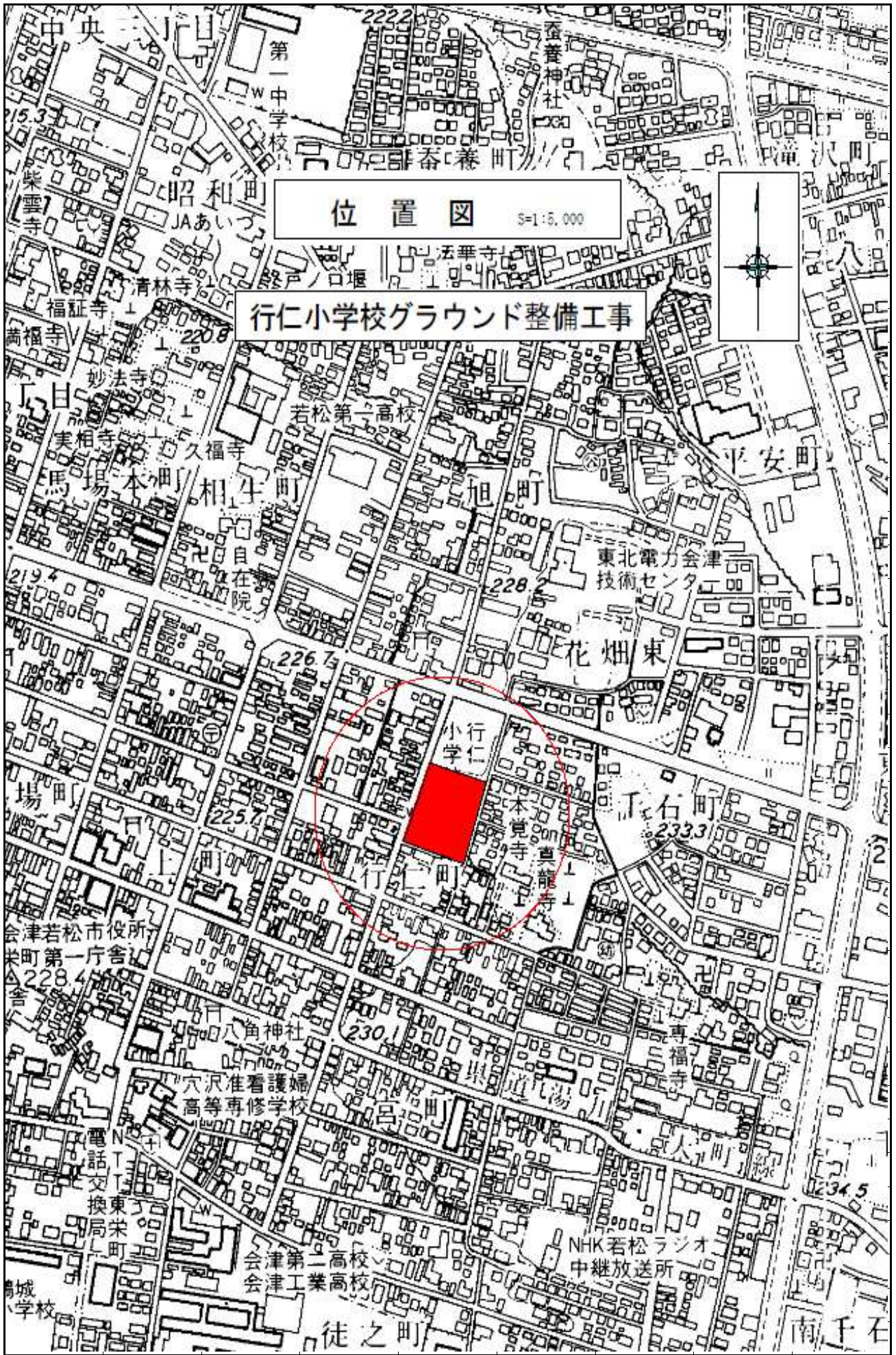

位置図 1:5,000

行仁小学校グラウンド整備工事

行仁小学校

東北電力会津技術センター

花畑東

本町

NHK若松ラジオ中継放送所

徒之町

南千石

平面図 S=1:300

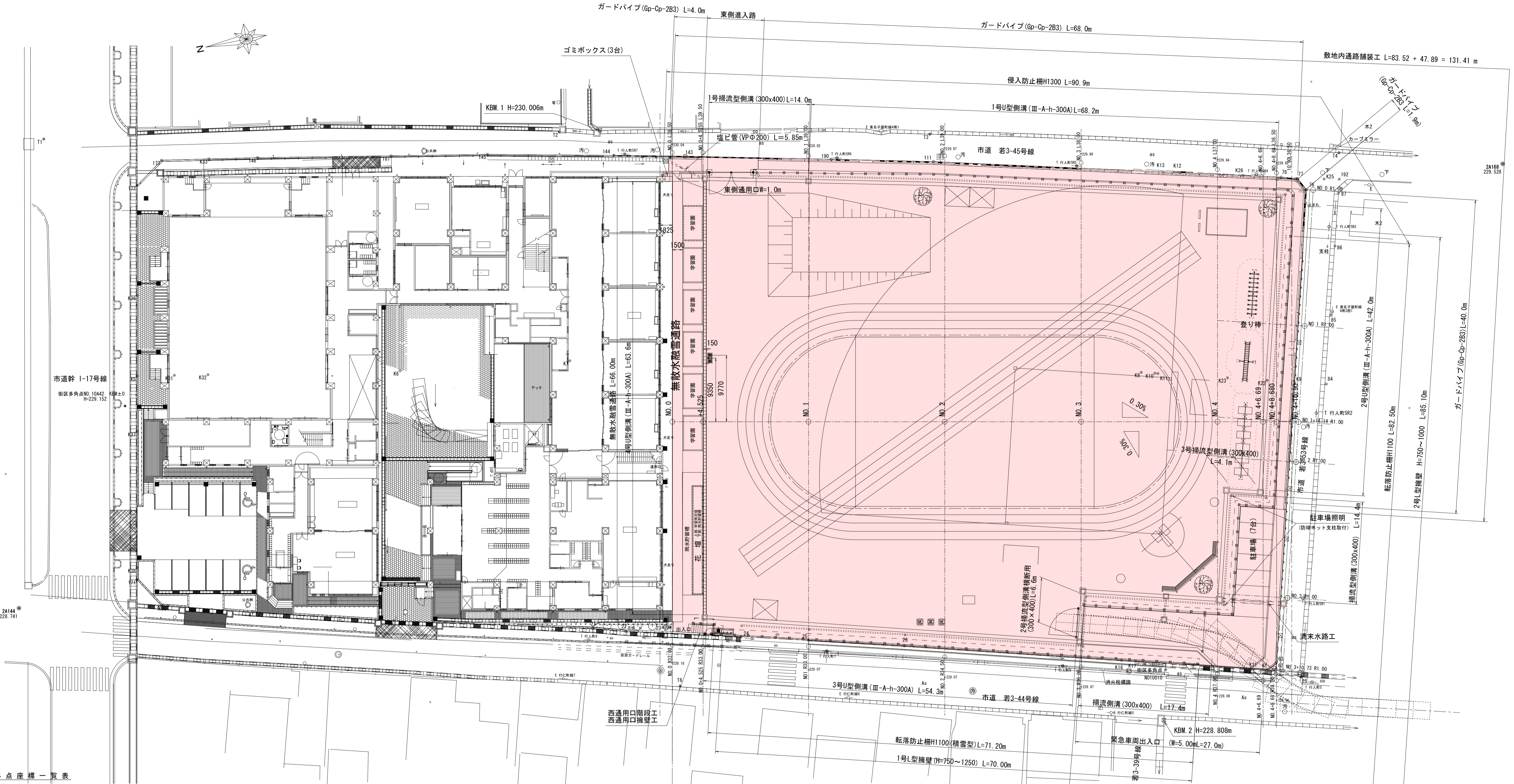

境界点座標一覧表

測点名	X座標	Y座標
5	166333.693	9224.943
K30	166332.396	9224.900
4	166321.125	9220.139
20	166301.607	9212.952
21	166274.016	9203.447
22	166289.504	9201.657
23	166264.470	9199.929
24	166253.548	9196.042
25	166244.222	9192.679
26	166230.996	9187.870
K16	166201.076	9176.574
K17	166199.198	9175.971
K21	166183.310	9170.026
61	166180.904	9169.126
62	166179.547	9169.686
63	166179.377	9169.899
K9	166165.070	9208.493
K22	166168.805	9209.876
K23	166174.268	9211.999
K11	166163.864	9215.453
K10	166184.283	9215.609
K8	166186.165	9216.305
K7	166265.961	9242.071
K6	166290.233	9247.836
K32	166317.383	9255.405
K31	166322.125	9256.727
K5	166327.399	9258.197
K37	166329.749	9259.379
K38	166335.506	9231.226
171	166336.002	9229.576
76	166155.232	9235.032

基準点座標一覧表

測点名	X座標	Y座標
K25	166152.207	9235.777
77	166156.004	9235.954
84	166160.664	9236.861
85	166157.123	9216.389
86	166153.600	9225.682
87	166150.876	9233.226
192	166150.178	9235.099
78	166158.248	9237.835
K26	166163.546	9239.689
K12	166172.288	9242.749
K13	166174.606	9243.560
111	166206.465	9254.710
190	166220.715	9259.352
143	166241.100	9265.955
144	166251.093	9269.091
145	166268.818	9274.568
187	166282.390	9278.424
146	166301.249	9283.813
K33	166308.140	9285.683
173	166314.851	9287.504
172	166319.346	9284.992
K36	166322.992	9269.532

測点名	X座標	Y座標
10428	166379.216	9291.543
10442	166330.271	9254.448
2A144	166353.799	9230.559
2A168	166126.569	9230.393
10010	166195.286	9173.479
T1	166330.498	9295.464
T2	166257.775	9274.691
T3	166205.801	9258.729
T4	166149.109	9238.626
T5	166176.590	9166.744
T6	166264.210	9191.701

右控杭座標一覧表

測点名	X座標	Y座標
NO.0R22.00	166263.363	9198.537
NO.0+4.525R32.50	166259.174	9196.756
NO.1+R33.00	166244.497	9191.822
NO.2R34.50	166225.776	9184.629
NO.3R36.00	166207.054	9177.435
NO.4R37.50	166188.189	9170.720
NO.4+8.800R38.00	166180.164	9167.264
NO.4+10.90R37.50	166180.172	9167.788

中心線座標一覧表

測点名	X座標	Y座標
NO.0	166254.152	9229.183
NO.0+4.525	166249.818	9227.880
NO.1	166234.998	9223.425
NO.2	166215.845	9217.668
NO.3	166196.691	9211.911
NO.4	166177.538	9206.154
NO.4+8.800	166169.225	9203.655
NO.4+10.900	166167.099	9203.016

左控杭座標一覧表

測点名	X座標	Y座標
NO.0L39.50	166242.781	9267.011
NO.0+4.525L39.50	166238.448	9265.708
NO.1L39.00	166223.772	9260.775
NO.2L39.00	166204.618	9255.018
NO.3L38.00	166185.753	9248.303
NO.4L37.00	166166.887	9241.588
NO.4+8.800L36.50	166158.716	9238.811
NO.4+10.900L36.50	166156.593	9237.972

令和3年度 工事番号 第3070号

会津若松市行仁町 地内

行仁小学校グラウンド整備工事

平面図

縮尺 S = 1:300 図面番号 1 / 27

設計 製図 検査

会津若松市

No. 2

抽出事案説明書

入札方式	制限付一般競争入札	
工事名	会津若松工業団地ポンプ場電気設備改修工事	
施工担当課	財務部公共施設管理課	
工事概要	○直流電源盤取替 1面 ○1・2号排水ポンプ盤改修 1式	
契約相手方	株式会社目黒工業商会	
入札参加資格	①登録工種 ②資格総合点数 ③地域要件 ④技術者配置 ⑤施工実績	電気工事 電気工事 600 点以上 市内業者 ・この工事に対応する資格を有する技術者を主任技術者として施工現場に配置できること。 ・現場代理人を施工現場に常駐配置できること。ただし、会津若松市が定める常駐義務の緩和要件等に該当する場合はこの限りでない。（配置する現場代理人は正社員であること。） ・同種工事の施工実績を有すること。
入札参加資格設定の経緯及び理由	上記① 上記②、③ 上記④ 上記⑤	本工事の施工内容から設定。 本市建設工事発注基準から設定。 建設業法及び本市工事請負契約約款の規定から設定。 本市建設工事発注基準及び工物品質の確保を考慮し設定。
入札の経過及び結果	令和3年7月26日公告、同年8月18日電子入札開札。応札6者。 詳細は別紙「入札・見積結果情報閲覧」のとおり	
予定価格	16,780,000 円（消費税及び地方消費税の額を除く。）	
落札金額	16,780,000 円（消費税及び地方消費税の額を除く。）	
落札率	100.0%	
備考		

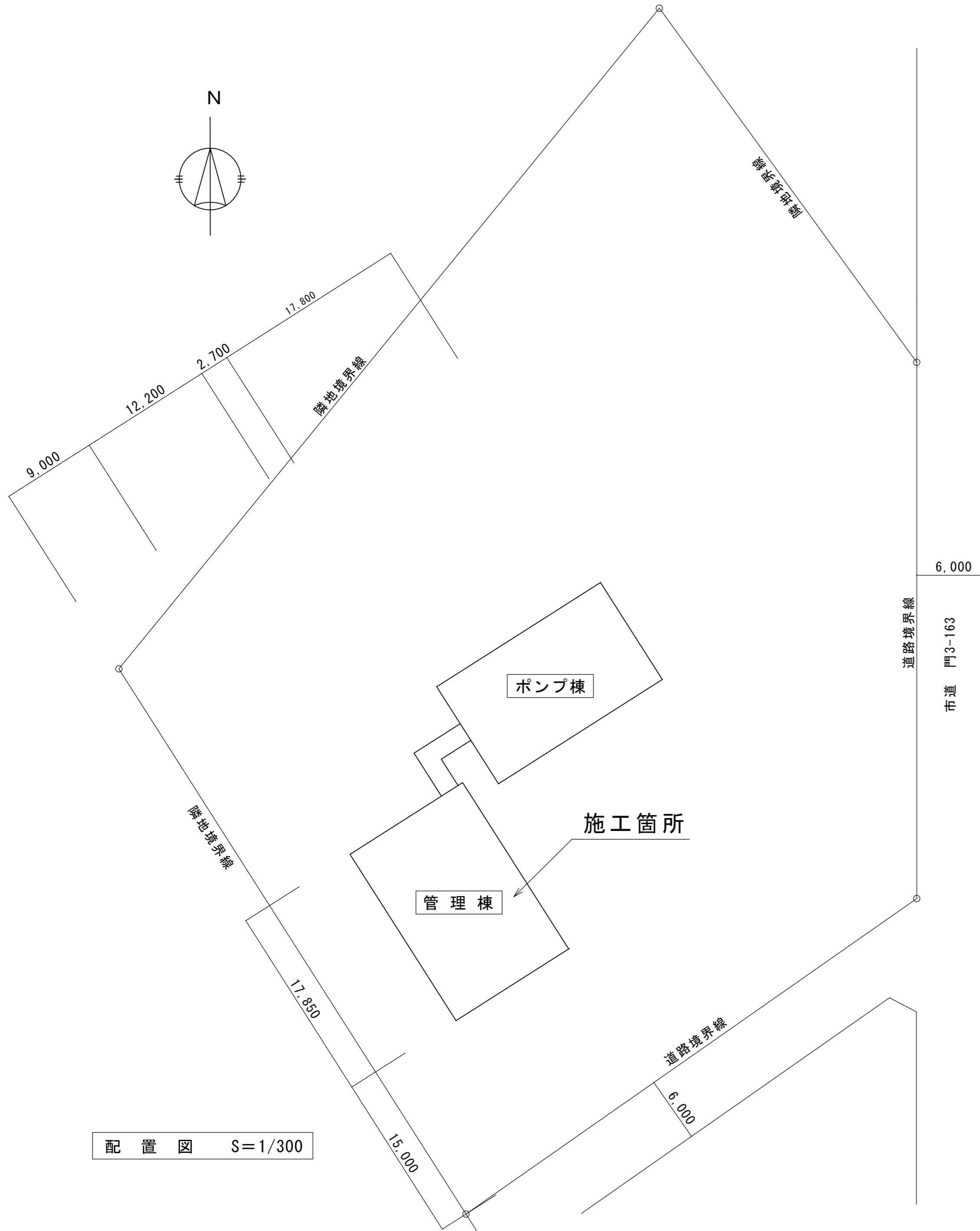
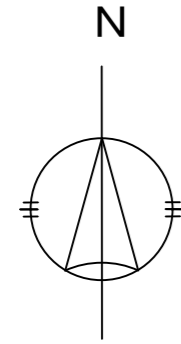

配置図 S=1/300

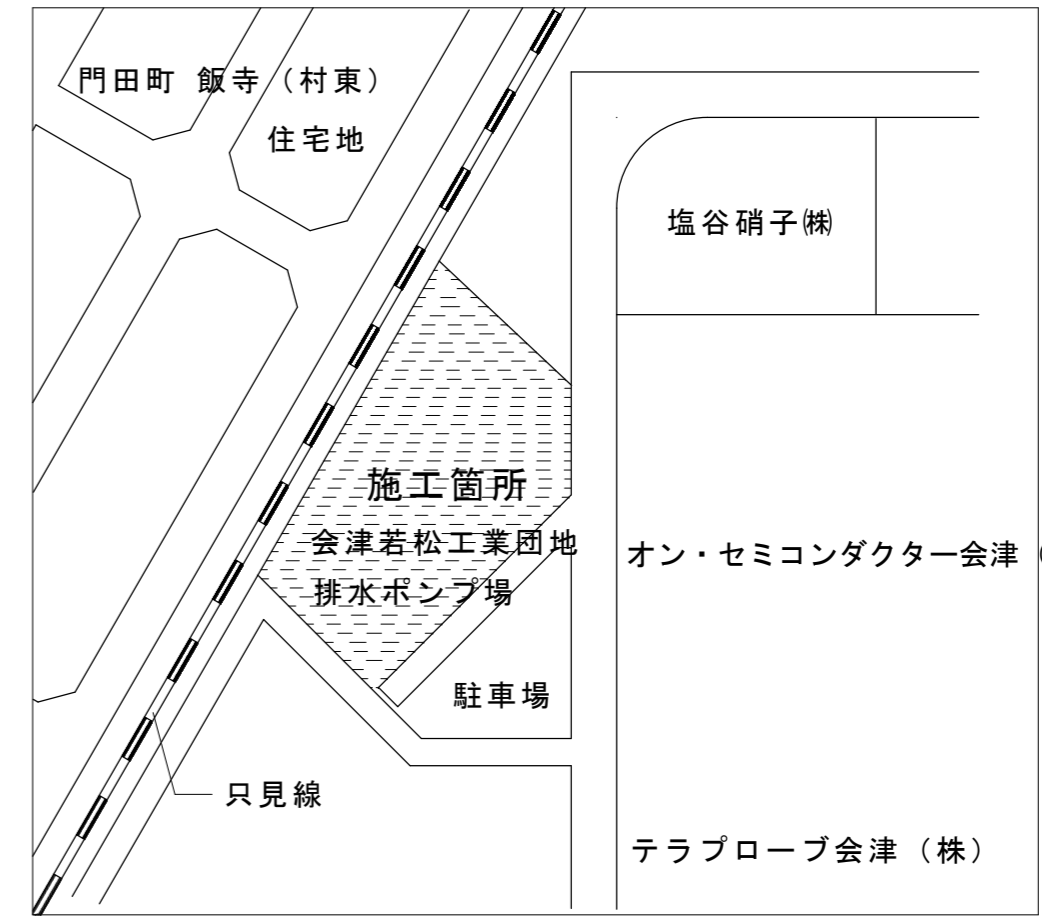

案内図

特記仕様

○特記に記載のないものは、下記の仕様とする。

- ・『建築・設備工事共通仕様書』 福島県土木部
- ・『公共建築工事改修工事標準仕様書』 国土交通省大臣官房官庁営繕部監修
- ・『建築改修工事監理指針』 国土交通省大臣官房官庁営繕部監修
- ・『電気設備工事、機械設備工事監理指針』 国土交通省大臣官房官庁営繕部監修
- ・その他関係法令を遵守すること。

○暴力団関係者の排除

会津若松市発生工事等からの暴力団等排除措置要綱を遵守するとともに、本市が発生する業務において、暴力団関係者からの資材の購入等、同関係者への下請けの発生及び同関係者が関与する産業廃棄物処理施設の使用を禁止する。

○地産地消の推進

工業用資材の購及び調達については、規格・品質等条件を満足するものであれば、地元製品の活用に努めること。下請け工事の発生についても地元業者の活用に心がけること。

○請負業者賠償責任保険等

- ・不測の事故に適切に対応できるよう、請負業者賠償責任保険に加入していること。(契約時に加入していれば可) その証券の写しを遅延なく提出すること。
- ・火災保険等に加入すること。(工期+14日)
- ・法定外の労災保険の付保
- ※本工事において、受注者は法定外の労災保険に付さなければならない。

○工事を施工しない日及び時間帯について

- ・工事を施工しない日 有・無 年 月 日
- ・工事を施工しない時間帯 有・無 : ~ :

工事を施工しない時間帯は、
工期全体 上記「工事を施工しない日」 に適用する。

○完成図書

完成図(黒表紙)、CDを1部提出すること。

施工範囲

1. 直流電源盤<BA>の更新工事
2. 1・2号排水ポンプ盤<MC-6>の改修工事
3. 上記工事に伴う試運転調整

会津若松工業団地ポンプ場電気設備改修工事設計図					
案内図	縮尺		S=1/300		
配置図	1/3		制作年月日		
			R03.7		
課長	主幹	副主幹	副主幹	設計	製図
会津若松市 財務部 公共施設管理課					

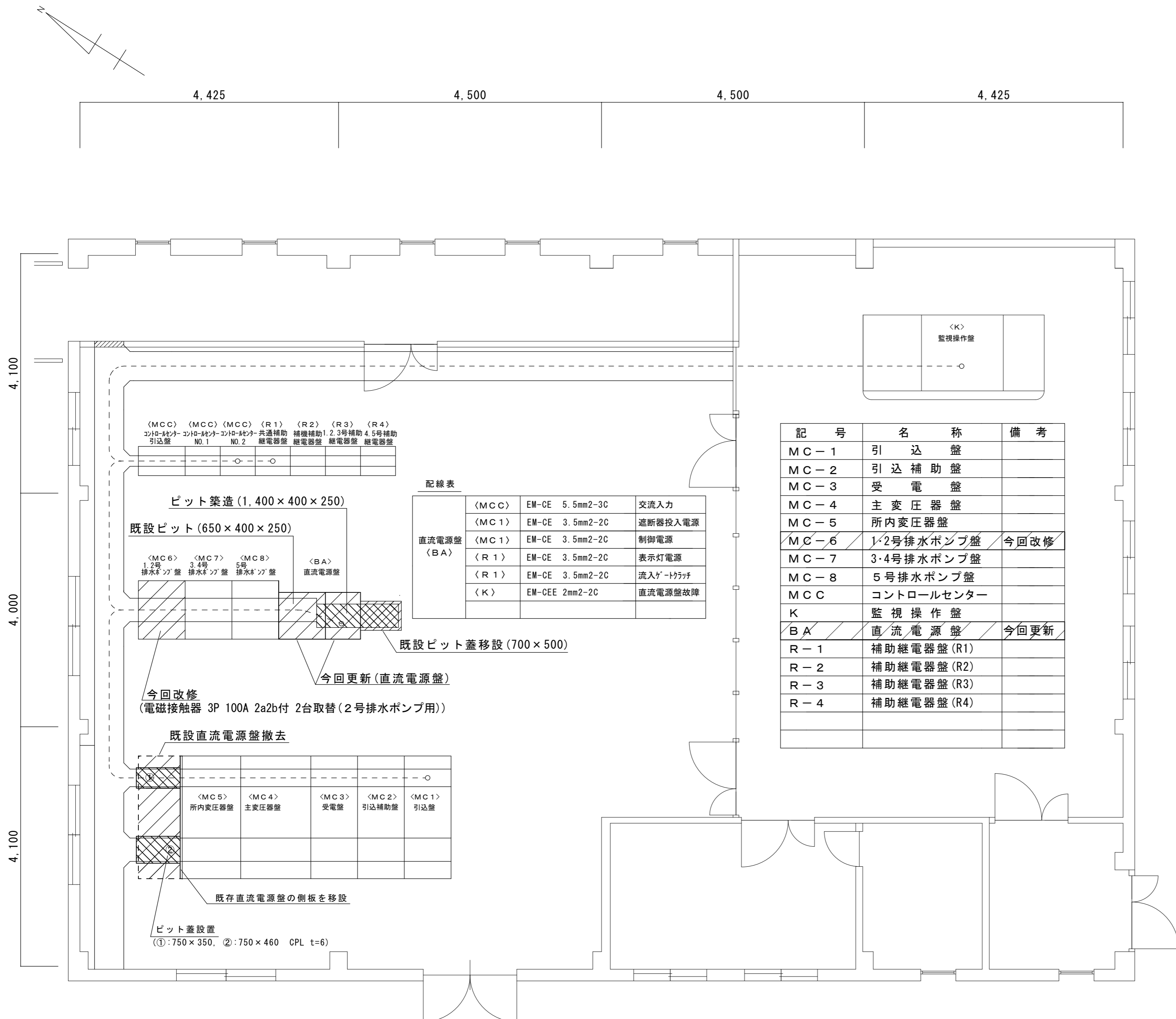

<MCC>	<MCC>	<MCC>	<R1>	<R2>	<R3>	<R4>
コントローラ 引込盤	コントローラ NO.1	コントローラ NO.2	共通補助 継電器盤	補機補助 継電器盤	1,2,3号補助 継電器盤	4,5号補助 継電器盤

配線表

直流電源盤 <BA>	<MCC>	EM-CE	5.5mm2-3C	交流入力
	<MC1>	EM-CE	3.5mm2-2C	遮断器投入電源
	<MC1>	EM-CE	3.5mm2-2C	制御電源
	<R1>	EM-CE	3.5mm2-2C	表示灯電源
	<R1>	EM-CE	3.5mm2-2C	流入ゲートクランチ
	<K>	EM-CEE	2mm2-2C	直流電源盤故障

記号	名称	備考
MC-1	引込盤	
MC-2	引込補助盤	
MC-3	受電盤	
MC-4	主変圧器盤	
MC-5	所内変圧器盤	
MC-6	1,2号排水ポンプ盤	今回改修
MC-7	3,4号排水ポンプ盤	
MC-8	5号排水ポンプ盤	
MCC	コントロールセンター	
K	監視操作盤	
BA	直流電源盤	今回更新
R-1	補助継電器盤(R1)	
R-2	補助継電器盤(R2)	
R-3	補助継電器盤(R3)	
R-4	補助継電器盤(R4)	

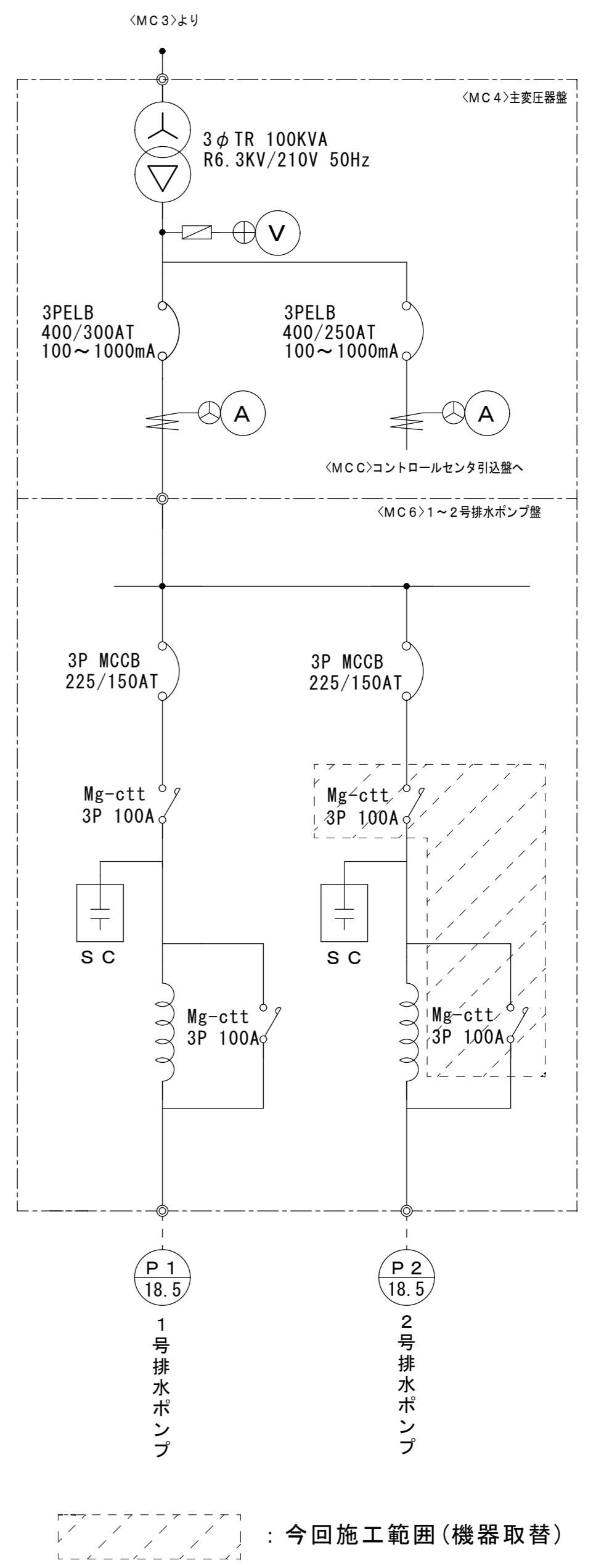

会津若松工業団地ポンプ場電気設備改修工事 設計図

管理棟平面図		縮尺
		S=1/50
		制作年月日
		R03.7
課長	主幹	副主幹
		設計
		製図

会津若松市 財務部 公共施設管理課

管理棟平面図 S=1/50

No. 2

抽出事案説明書

入札方式	制限付一般競争入札	
工事名	市道幹 I - 8 号線道路照明施設設置工事	
施工担当課	建設部道路課	
工事概要	○道路照明施設 N = 1 基	
契約相手方	株式会社リードエレクトック	
入札参加資格	①登録工種 ②資格総合点数 ③地域要件 ④技術者配置 ⑤施工実績	電気工事 電気工事 350 点以上 市内業者 ・この工事に対応する資格を有する技術者を主任技術者として施工現場に配置できること。 ・現場代理人を施工現場に常駐配置できること。ただし、会津若松市が定める常駐義務の緩和要件等に該当する場合はこの限りでない。（配置する現場代理人は正社員であること。） ・同種工事の施工実績を有すること。
入札参加資格設定の経緯及び理由	上記① 上記②、③ 上記④ 上記⑤	本工事の施工内容から設定。 本市建設工事発注基準から設定。 建設業法及び本市工事請負契約約款の規定から設定。 本市建設工事発注基準及び工物品質の確保を考慮し設定。
入札の経過及び結果	令和3年9月13日公告、同年9月24日電子入札開札。応札4者。 詳細は別紙「入札・見積結果情報閲覧」のとおり	
予定価格	2,186,000 円（消費税及び地方消費税の額を除く。）	
落札金額	1,959,500 円（消費税及び地方消費税の額を除く。）	
落札率	89.6%	
備考		

位置図 S=1:10,000

市道幹 I - 8 号線道路照明施設設置工事

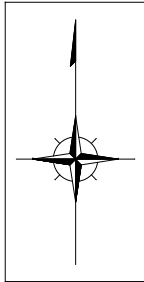

道路照明施設 N=1基

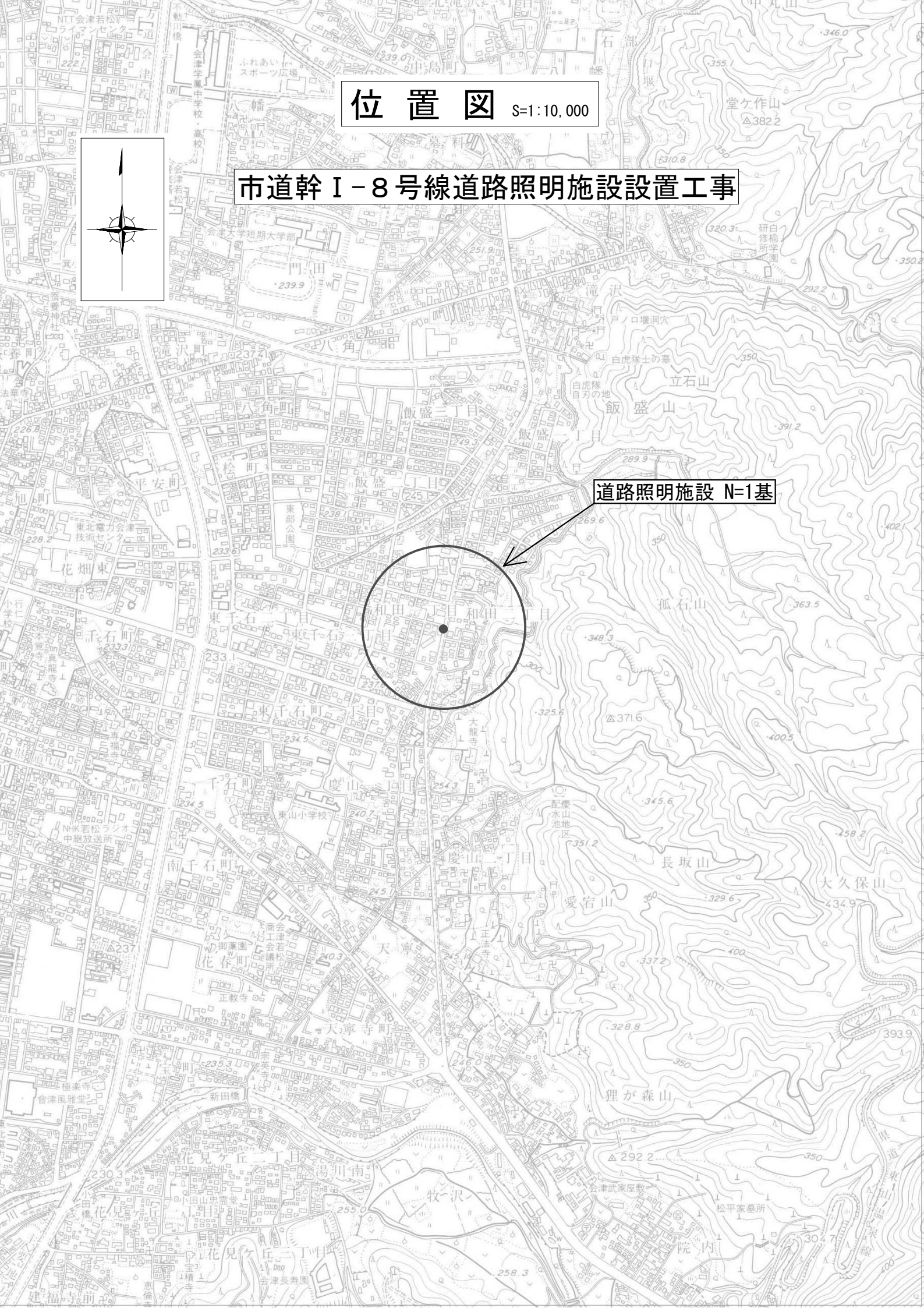
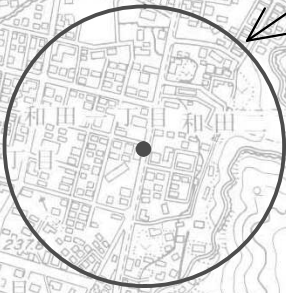

道路照明施設配置図 S=1:500

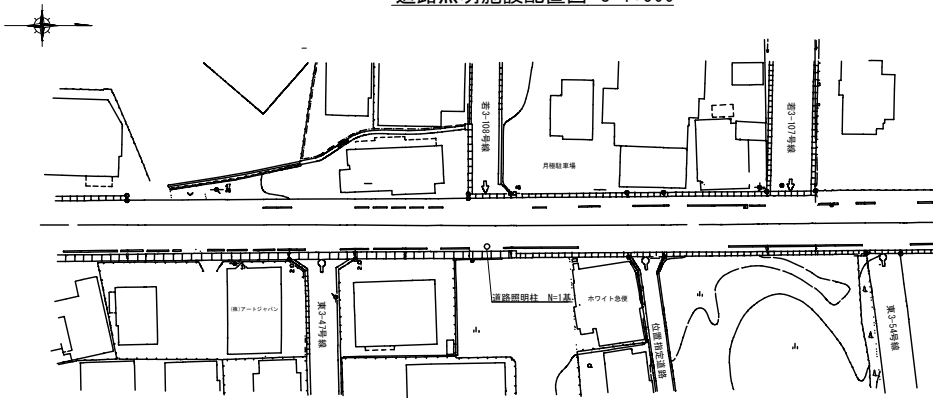

品名	仕様	数量
道路照明器具工	テーパーポール(H=8m) IAB8-S 8mベース式 メッキ後ウレタン塗装	1本
	組アンカーボルト M24×L600	1組
	スパイラル鋼管 φ500×L1500	1本
道路照明取付工	LED道路灯 KCE070-2 電源装置込み 指定色塗装	1台
	LED道路灯専用ケーブル 直線型ポール用 8m	1本
	ターミナルキャップ φ28	1個
	電線引込バンド	1組
	ジョイントユニット EMF168-15A テストスイッチ付	1個
	ビニル絶縁 600V VVRS 5sq-2C	8m
	ビニルシースケープル 後方カットタイプ	1個
	遮光板	1個
接地	連結式接地棒 φ10×L1500	1本
	連結式接地棒用 リード端子 φ10用 8×L1500	1個
	硬質ビニル電線管 VE16	1m
	600Vビニル絶縁電線 IV2.0	3m
自動点滅器取付工	自動点滅器 PHM210-2SB 200V10A電子式受台付分離型	1組
	自動点滅器専用ケーブル CVV2.0sq-3C	4m

設置位置 S=1:30

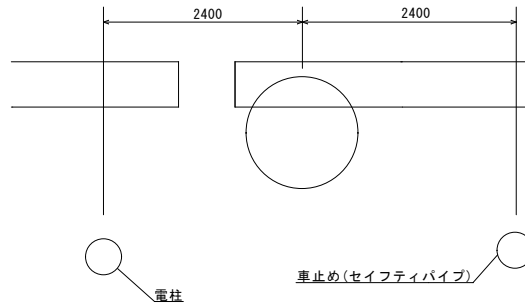

照明器具参考図 S=1:6

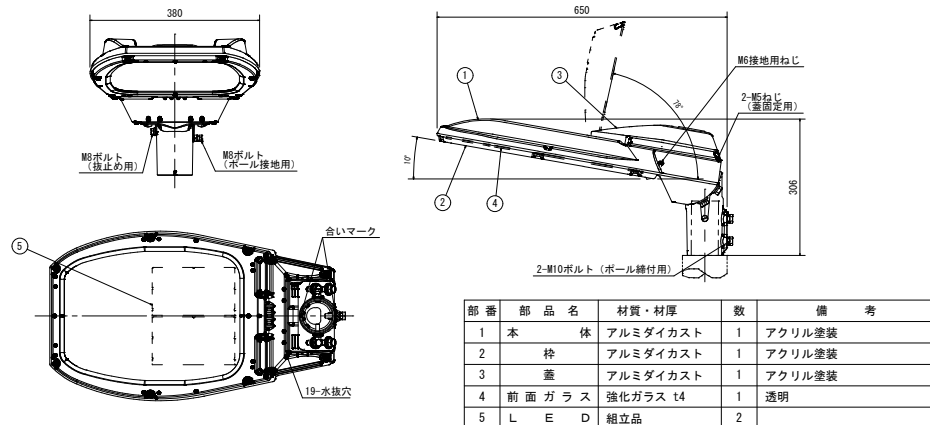

ベースプレート参考図 S=1:10

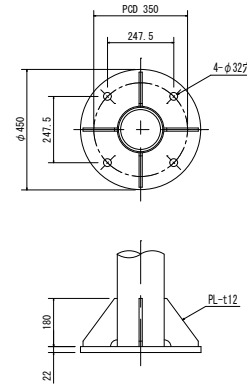

組アンカーボルト参考図 S=1:10

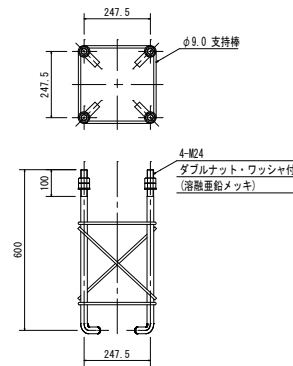

注記) ネジ切り部は、溶融亜鉛メッキとする。

照明柱姿図 S=1:30

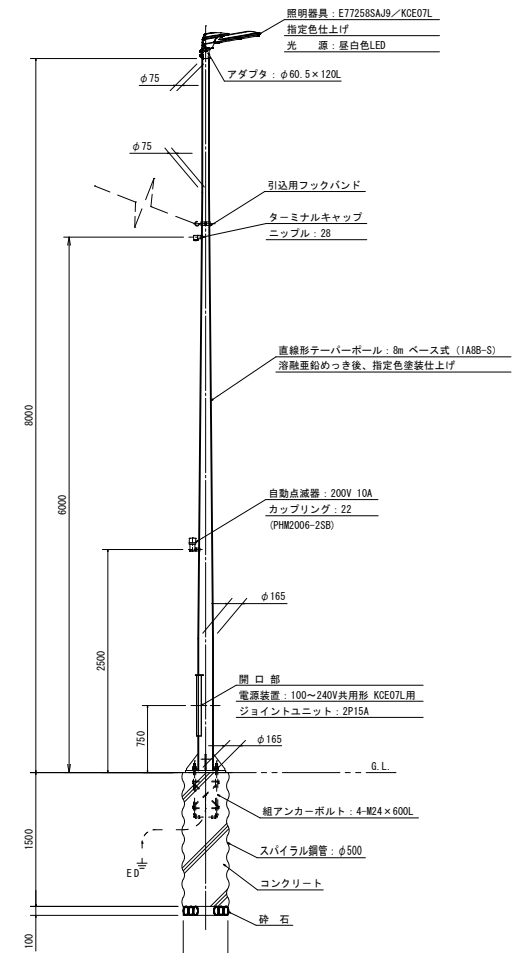

[清道幹 I-3仕様]			
令和3年度 工事番号 第 5225 号			
市道幹 I-8号線道路照明施設設置工事			
会津若松市和田一丁目地内			
道路照明施設配置図			
縮尺	図示	図面全3葉の1	
設計	製図	検査	
会津若松市			

令和4年7月28日

入札等に関する有識者会議（令和4年度第1回）【資料4】

会津若松市発注工事の令和3年度入札結果 総括表

（対象工事：予定価格130万円超）

R3：令和3年4月1日～令和4年3月31日 契約分

R2：令和2年4月1日～令和3年3月31日 契約分

1 入札方式別

入札方式	件数			合計金額（円）			平均落札率（％）			平均入札参加者数（者）		
	R3	R2	増減	R3	R2	増減	R3	R2	増減	R3	R2	増減
制限付一般競争入札	218	209	9	3,478,608,447	3,465,404,529	13,203,918	92.63	92.38	0.25	4.20	4.26	△ 0.06
指名競争入札	0	0	-	0	0	-	-	-	-	-	-	-
随意契約	5	6	△ 1	35,192,300	47,509,000	△ 12,316,700	97.28	96.97	0.31	1.00	1.00	0.00
プロポーザル	1	0	1	0	0	-	-	-	-	-	-	-
総計	224	215	9	3,513,800,747	3,512,913,529	887,218	92.73	92.50	0.23	4.13	4.17	△ 0.04

2 契約金額別

契約金額	件数			合計金額（円）			平均落札率（％）			平均入札参加者数（者）		
	R3	R2	増減	R3	R2	増減	R3	R2	増減	R3	R2	増減
5百万円未満	79	80	△ 1	240,273,880	223,163,358	17,110,522	93.04	93.23	△ 0.19	2.94	2.59	0.35
1千万円未満	52	52	0	386,113,640	371,475,907	14,637,733	92.96	91.83	1.13	3.75	4.31	△ 0.56
3千万円未満	57	49	8	1,058,636,300	828,743,864	229,892,436	92.19	91.30	0.89	4.93	5.78	△ 0.85
5千万円未満	22	14	8	806,709,674	509,599,100	297,110,574	92.89	93.04	△ 0.15	5.09	4.86	0.23
1億円未満	11	16	△ 5	776,817,853	1,011,822,300	△ 235,004,447	92.32	94.31	△ 1.99	8.09	4.88	3.22
1億5千万円未満	2	3	△ 1	245,249,400	325,380,000	△ 80,130,600	90.86	93.45	△ 2.59	6.00	10.67	△ 4.67
1億5千万円以上	0	1	△ 1	0	242,729,000	△ 242,729,000	-	91.00	-	-	4.00	-
総計	223	215	8	3,513,800,747	3,512,913,529	887,218	92.73	92.50	0.23	4.13	4.17	△ 0.04

令和4年7月28日

入札等に関する有識者会議（令和4年度第1回）【資料4】

（対象工事：予定価格130万円超）

R3：令和3年4月1日～令和4年3月31日 契約分

R2：令和2年4月1日～令和3年3月31日 契約分

3 工種別

工種	件数			合計金額（円）			平均落札率（％）			平均入札参加者数（者）		
	R3	R2	増減	R3	R2	増減	R3	R2	増減	R3	R2	増減
土木一式	62	68	△ 6	1,378,949,027	984,088,235	394,860,792	91.48	89.54	1.94	4.52	5.35	△ 0.83
建築一式	26	11	15	509,298,900	478,702,600	30,596,300	91.43	93.73	0.30	4.58	3.75	0.83
大工	0	0	0	0	0	0	-	-	-	-	-	-
左官	0	0	0	0	0	0	-	-	-	-	-	-
とび・土工・コンクリート	4	4	0	28,760,600	15,734,400	13,026,200	90.67	91.29	△ 0.62	3.00	3.75	△ 0.75
石	0	0	0	0	0	0	-	-	-	-	-	-
屋根	0	0	0	0	0	0	-	-	-	-	-	-
電気	14	17	△ 3	99,722,700	139,571,300	△ 39,848,600	92.40	93.43	△ 1.03	5.21	2.88	2.00
管	32	34	△ 2	228,095,120	285,564,840	△ 57,469,720	96.42	96.31	0.11	2.09	2.09	0.00
タイル・れんが・ブロック	1	1	0	9,020,000	9,790,000	△ 770,000	92.76	93.88	△ 1.12	3.00	3.00	0.00
鋼構造物	0	0	0	0	0	0	-	-	-	-	-	-
鉄筋	0	0	0	0	0	0	-	-	-	-	-	-
舗装	26	25	1	246,736,150	249,406,304	△ 2,670,154	89.05	87.47	1.58	6.58	6.96	△ 0.38
しゅんせつ	0	0	0	0	0	0	-	-	-	-	-	-
板金	0	0	0	0	0	0	-	-	-	-	-	-
ガラス	0	0	0	0	0	0	-	-	-	-	-	-
塗装	4	3	1	12,711,600	11,040,700	1,670,900	92.67	88.78	3.89	4.50	5.33	△ 0.83
防水	2	0	2	8,844,000	0	8,844,000	90.00	-	-	3.00	-	-
内装仕上	2	3	△ 1	20,042,000	27,311,900	△ 7,269,900	91.16	90.49	0.67	2.50	3.00	△ 0.50
機械器具設置	5	5	0	37,873,000	33,934,450	3,938,550	96.83	96.85	0.00	1.40	1.20	0.20
熱絶縁	0	0	0	0	0	0	-	-	-	-	-	-
電気通信	3	9	△ 6	23,280,950	356,220,700	△ 332,939,750	94.99	96.61	△ 1.62	1.00	1.89	△ 0.89
造園	6	0	6	88,316,800	0	88,316,800	89.14	-	-	3.17	-	-
さく井	0	1	△ 1	0	6,490,000	△ 6,490,000	-	93.53	-	-	2.00	-
建具	3	6	△ 3	9,903,300	13,217,600	△ 3,314,300	90.29	92.96	△ 2.67	3.33	3.00	0.20
水道施設	27	25	2	753,783,800	624,860,500	128,923,300	96.95	97.54	△ 0.60	3.19	2.88	0.31
消防施設	0	0	0	0	0	0	-	-	-	-	-	-
清掃施設	0	0	0	0	0	0	-	-	-	-	-	-
解体	6	3	3	58,462,800	276,980,000	△ 218,517,200	92.60	93.67	△ 1.07	7.00	12.67	△ 5.67
総計	223	215	8	3,513,800,747	3,512,913,529	887,218	92.73	92.50	0.23	4.13	4.17	△ 0.04

令和4年7月28日

入札等に関する有識者会議（令和4年度第1回）【資料4】

（対象工事：予定価格130万円超）

令和3年4月1日～令和4年3月31日 契約分

4 月別

月別	件数	合計金額 (円)	平均落札率 (%)	平均入札参加 者数(者)
R3.4	2	101,519,000	88.10	12.00
R3.5	6	48,138,200	92.43	6.16
R3.6	32	575,702,663	91.42	5.75
R3.7	32	520,566,849	93.33	4.21
R3.8	22	701,595,354	92.62	3.95
R3.9	31	422,366,290	93.51	3.55
R3.10	35	594,922,411	93.30	3.74
R3.11	23	321,741,200	93.86	2.78
R3.12	15	94,271,100	94.73	2.29
R4.1	12	31,278,830	91.34	2.42
R4.2	6	49,242,050	90.91	6.33
R4.3	7	52,456,800	86.89	7.00
総計	223	3,513,800,747	92.73	4.13

5 部局等別

部局	工事担当課	件数	合計金額 (円)	平均落札率 (%)	平均入札参加 者数(者)
財務部	公共施設管理課	71	816,316,320	92.90	4.03
農政部	農林課	5	46,220,900	90.38	3.00
建設部	都市計画課	4	13,096,600	93.77	2.00
	まちづくり整備課	12	182,376,700	89.82	4.33
	開発管理課	6	269,871,974	88.72	7.67
	道路課	44	333,777,000	91.48	4.32
	建築住宅課	6	81,551,800	91.13	4.66
教育委員会	教育総務課	0	0	-	-
上下水道局	上水道施設課	37	847,414,100	96.01	3.35
	下水道施設課	38	923,175,353	92.69	4.53
総計		223	3,513,800,747	92.73	4.13

令和4年7月28日

入札等に関する有識者会議（令和4年度第1回）【資料4】

（対象工事：予定価格130万円超）

令和4年3月31日現在

6 入札不調の状況

月別	入札事務 件数 a	不調計 b (c+d)	不調の内訳		不調率 (%) a/b
			失格・ 無効等 c	応札なし d	
R3.4	2	0	0	0	0.00
R3.5	6	0	0	0	0.00
R3.6	44	1	0	1	2.27
R3.7	31	0	0	0	0.00
R3.8	14	1	0	1	7.14
R3.9	39	6	0	6	15.38
R3.10	39	4	1	3	10.26
R3.11	24	3	0	3	12.50
R3.12	16	1	0	1	6.25
R4.1	12	0	0	0	0.00
R4.2	6	0	0	0	0.00
R4.3	9	2	0	2	22.22
R3.4～R4.3 総計	242	18	1	17	7.44
R2.4～R3.3 総計	237	22	12	10	9.28

7 くじ引きでの落札者決定状況

月別	契約件数	くじ引き による落札 決定件数	くじ引き による落札 決定率 (%)
R3.4	2	0	0.00
R3.5	6	0	0.00
R3.6	32	2	6.25
R3.7	32	1	3.13
R3.8	22	0	0.00
R3.9	31	0	0.00
R3.10	35	0	0.00
R3.11	23	0	0.00
R3.12	15	0	0.00
R4.1	12	1	8.33
R4.2	6	0	0.00
R4.3	7	1	14.29
R3.4～R4.3 総計	223	5	2.24
R2.4～R3.3 総計	215	3	1.40

令和4年7月28日

入札等に関する有識者会議（令和4年度第1回）【資料4】

令和4年3月31日現在

8 入札参加資格登録者数（延べ数）

工種	地域区分				合計
	市内	準市内	県内	県外	
土木一式	83	11	63	95	252
建築一式	51	3	34	65	153
大工	11	1	3	6	21
左官	6	0	2	3	11
とび・土工・コンクリート	65	9	61	54	189
石	16	3	5	6	30
屋根	19	1	4	5	29
電気	21	3	36	103	163
管	40	3	50	67	160
タイル・れんが・ブロック	13	0	2	15	30
鋼構造物	17	6	26	55	104
鉄筋	3	0	0	1	4
舗装	59	9	41	40	149
しゅんせつ	14	5	18	26	63
板金	3	0	2	2	7
ガラス	8	0	1	2	11
塗装	35	7	26	25	93
防水	19	4	10	10	43
内装仕上	25	3	5	26	59
機械器具設置	10	1	30	109	150
熱絶縁	1	0	0	2	3
電気通信	12	1	23	45	81
造園	15	2	9	17	43
さく井	2	1	11	5	19
建具	8	3	5	3	19
水道施設	50	4	45	92	191
消防施設	26	2	20	9	57
清掃施設	0	0	2	16	18
解体	48	4	26	40	118
合計	680	86	560	944	2,270

【2022.9訂正版】入札方式別発注工事一覧表

入札方式：制限付一般競争入札

期間（令和3年12月1日～令和4年3月31日）

No	工事番号	工事名	工種	契約日	予定価格 (税込：円)	契約金額 (税込：円)	落札率 (%)	請負業者名	請負業者 の地域	入札参 加者数	備考
1	s802	公共下水道管理設工事（枝線）第1工区 （ゼロ市債）	土木一式	2022/2/28	28,114,900	24,855,600	88.4%	日進建設 株式会社	市内	11	
2	s803	公共下水道管理設工事（枝線）第2工区 （ゼロ市債）	土木一式	2022/2/28	11,154,000	9,758,100	87.5%	鈴木土建 有限会社	市内	11	
3	s805	公共下水道公共汚水ます設置工事（ゼロ市 債）	土木一式	2022/3/11	9,986,900	8,735,100	87.5%	川添興業 株式会社	市内	3	
4	s332	公共下水道公共汚水ます設置工事（その 12）	土木一式	2021/12/3	7,625,200	7,590,000	99.5%	有限会社 会津公衛建設	市内	1	
5	s801	公共下水道管理設工事（河東）第1工区 （ゼロ市債）	土木一式	2022/2/28	5,703,500	5,500,000	96.4%	鈴木総合建設 株式会社	市内	3	
6	90001	市道東3-18号線外道路改良工事（ゼロ市 債）	土木一式	2022/2/3	3,430,900	3,300,000	96.2%	株式会社 一矢建設	市内	5	
7	7652	福島地区水路工事	土木一式	2021/12/16	3,141,600	3,140,500	100.0%	有限会社 眞鍋建材産業	市内	1	
8	7725	明和町地内開発道路側溝工事	土木一式	2021/12/16	1,804,000	1,587,300	88.0%	有限会社 リキ土建	市内	2	
9	7660	城西小学校プール改修工事	建築一式	2021/12/23	31,988,000	29,246,800	91.4%	株式会社 共立土建	市内	5	
10	6970	夜間急病センター自動ドア設置工事	建築一式	2021/12/3	5,269,000	4,794,900	91.0%	有限会社 バル	市内	3	
11	8626	会津総合運動公園正面駐車場門扉改修工事	建築一式	2022/1/21	4,059,000	3,681,700	90.7%	伊東建設工業 株式会社	市内	2	
12	8204	神指小学校屋内運動場トイレ洋式化工事	建築一式	2022/1/11	3,828,000	3,452,900	90.2%	伊東建設工業 株式会社	市内	3	
13	7915	コミュニティプールシャワー室壁タイル改 修外工事	建築一式	2021/12/23	3,025,000	2,717,000	89.8%	有限会社 バル	市内	4	
14	8202	一箕小学校屋内運動場トイレ洋式化工事	建築一式	2022/1/11	2,552,000	2,321,000	90.9%	株式会社 日商会津	市内	2	
15	8207	栄町第一庁舎3階トイレ改修工事	建築一式	2022/1/11	2,288,000	2,071,300	90.5%	株式会社 日商会津	市内	2	
16	8150	東公民館1階男子トイレ改修工事	建築一式	2022/1/11	2,068,000	1,881,000	91.0%	有限会社 バル	市内	3	
17	9049	河東支所スロープ改修工事	建築一式	2022/2/8	2,013,000	1,815,000	90.2%	有限会社 バル	市内	2	
18	7645	南公民館1階男子トイレ改修工事	建築一式	2021/12/16	1,584,000	1,438,800	90.8%	株式会社 日商会津	市内	3	
19	8138	追手町第二庁舎県総合情報通信ネットワ ーク用設備基礎及びフェンス設置工事	建築一式	2022/1/11	1,562,000	1,403,600	89.9%	有限会社 バル	市内	3	

【2022.9訂正版】入札方式別発注工事一覧表

入札方式：制限付一般競争入札

期間（令和3年12月1日 ～ 令和4年3月31日）

No	工事番号	工事名	工種	契約日	予定価格 (税込：円)	契約金額 (税込：円)	落札率 (%)	請負業者名	請負業者 の地域	入札参 加者数	備考
20	s134	松長三丁目給水管更新工事	管	2021/12/9	6,578,000	6,429,500	97.7%	会南設備 有限会社	市内	2	
21	s334	個別生活排水処理施設工事（その10）	管	2021/12/2	4,554,000	4,427,500	97.2%	株式会社 ムラオカブラミング	市内	2	
22	s335	個別生活排水処理施設工事（その11）	管	2021/12/23	4,070,000	3,960,000	97.3%	有限会社 丸守建設	市内	2	
23	8362	城北小学校外冷暖房設備工事	管	2022/1/21	4,279,000	3,883,000	90.7%	有限会社 新電気商会	市内	2	
24	7773	城西団地第4棟外量水器取替工事	管	2021/12/23	3,784,000	3,707,000	98.0%	有限会社 永峰設備	市内	1	
25	7772	錦町団地第1棟外量水器取替工事	管	2021/12/23	3,542,000	3,478,200	98.2%	有限会社 会津水道工業所	市内	2	
26	8230	広田保育所冷暖房設備外改修工事	管	2022/1/11	3,465,000	3,122,680	90.1%	会南設備 有限会社	市内	2	
27	8624	真宮コミュニティセンター1階男子トイレ外改修工事	管	2022/1/21	2,112,000	2,090,000	99.0%	会南設備 有限会社	市内	1	
28	90006	市道幹I-11号線舗装補修工事（ゼロ市債）	舗装	2022/3/17	14,879,700	12,914,000	86.8%	株式会社 南会西部建設コーポレーション	市内	12	
29	90007	市道幹I-6号線舗装補修工事（ゼロ市債）	舗装	2022/3/17	11,047,300	9,599,700	86.9%	木村建設 株式会社	市内	11	
30	90004	市道河3-325号線外舗装工事（ゼロ市債）	舗装	2022/3/17	7,253,400	6,308,500	87.0%	株式会社 南会西部建設コーポレーション	市内	7	
31	90005	市道幹I-12号線舗装補修工事（ゼロ市債）	舗装	2022/3/24	6,494,400	5,625,400	86.6%	大川土木工業 株式会社	市内	6	
32	90003	郡山地区舗装工事（ゼロ市債）	舗装	2022/3/4	5,699,100	4,961,000	87.0%	大川土木工業 株式会社	市内	5	
33	90008	市道幹I-8号線舗装補修工事（ゼロ市債）	舗装	2022/3/10	4,990,700	4,313,100	86.4%	株式会社 広大	市内	5	
34	90002	市道神3-211号線外舗装工事（ゼロ市債）	舗装	2022/2/10	4,624,400	4,013,350	86.8%	有限会社 リキ土建	市内	6	
35	8861	南公民館屋上防水改修工事	防水	2022/1/27	3,696,000	3,322,000	89.9%	光塗装 株式会社	市内	4	
36	8533	中央保育所電話・放送設備改修工事	電気通信	2022/1/21	1,815,000	1,687,950	93.0%	有限会社 大友電話工業	市内	1	
37	7562	金川町公園遊具更新工事	造園	2021/12/23	13,438,700	11,786,500	87.7%	総合緑建 株式会社	市内	3	
38	8405	會津風雅堂防火シャッター改修工事	建具	2022/1/21	2,618,000	2,361,700	90.2%	有限会社 片岡ガラス・サッシ店	市内	4	
39	s136	松長配水池揚水ポンプ場低区送水管漏水修理工事	水道施設	2021/12/16	4,532,000	4,507,800	99.5%	会南設備 有限会社	市内	1	

入札方式別発注工事一覧表

入札方式：随意契約

期間（令和3年12月1日 ～ 令和4年3月31日）

No	工事番号	工事名	工種	契約日	予定価格 (税込：円)	契約金額 (税込：円)	決定率 (%)	請負業者名	請負業者 の地域	備考
1	8388	市道大3-58号線外舗装工事	舗装	2022/12/20	5,459,300	5,459,300	100.0%	コジマ建設工業 株式会社	市内	8号随契（再度の入札において応札者なし）

令和4年7月28日

入札等に関する有識者会議（令和4年度第1回）【資料6】

入札参加停止措置の運用状況（令和3年12月～令和4年3月 工事登録事業者）

No.	商号又は名称	所在地	入札参加停止措置の期間			理由
			始期	終期	期間	
1	ハッ橋設備 株式会社	会津若松市桧町2番3号	令和4年2月16日	令和4年3月15日	1か月	関係者事故