

会津若松市入札等に関する有識者会議（令和3年度第3回）

日時：令和4年3月25日（金）14時30分～

場所：会津若松市役所本庁舎南側棟3階会議室

次 第

1 開 会

2 議 事

(1) 抽出事案について

No.1 城西団地第2棟大規模改善電気設備工事

No.2 公共下水道管理設工事（17号幹線）第1工区

No.3 公共下水道管布設替工事

(2) 入札及び契約手続の運用状況について

ア 市発注工事の入札結果について（令和3年8月～令和3年11月分）

イ 入札参加停止措置の運用状況について（令和3年8月～令和3年11月分）

(3) 「令和2年度入札契約結果の検証」について

(4) その他

3 閉 会

会津若松市入札等に関する有識者会議名簿

(令和4年3月25日現在)

番号	氏名	職業等	備考
1	いとう ひろし 伊藤 宏	福島大学名誉教授	座長
2	こいけ たつや 小池 達哉	福島県弁護士会会津若松支部 弁護士	座長代理
3	しらい ちゆき 白井 千行	東北税理士会会津若松支部 税理士	
4	とりうみ つよし 鳥海 剛志	東日本建設業保証株式会社 福島支店長	
5	わたなべ けいじ 渡部 啓二	会津若松商工会議所 専務理事	

(五十音順 敬称略)

入札等に関する有識者会議（令和3年度第3回）抽出事案一覧表

（対象期間：令和3年4月～令和3年7月）

<制限付一般競争入札>

No.	工事名	工種	施工担当課	備考
1	城西団地第2棟大規模改善電気設備 工事	電気	財務部公共施設管理 課	
2	公共下水道管理設工事（17号幹 線）第1工区	土木一式	上下水道局下水道施 設課	
3	公共下水道管布設替工事	土木一式	上下水道局下水道施 設課	

No. 1

抽出事案説明書

入札方式	制限付一般競争入札	
工事名	城西団地第2棟大規模改善電気設備工事	
施工担当課	財務部公共施設管理課	
工事概要	○幹線設備工事 1式 ○屋内電灯設備工事 1式 ○テレビ共同受信設備工事 1式 ○電話設備工事 1式 ○産業廃棄物処分料 1式	
契約相手方	有限会社新電気商会	
入札参加資格	<p>①登録工種 電気工事</p> <p>②資格総合点数 電気工事 600点以上</p> <p>③地域要件 市内業者</p> <p>④技術者配置 ・この工事に対応する資格を有する技術者を主任技術者として施工現場に配置できること。</p> <p> ・現場代理人を施工現場に常駐配置できること。ただし、会津若松市が定める常駐義務の緩和要件等に該当する場合はこの限りでない。(配置する現場代理人は正社員であること。)</p> <p>⑤施工実績 ・同種工事の施工実績を有すること。</p>	
入札参加資格設定の経緯及び理由	<p>上記① 本工事の施工内容から設定。</p> <p>上記②、③ 本市建設工事発注基準から設定。</p> <p>上記④ 建設業法の規定から設定。</p> <p>上記⑤ 工事品質の確保を考慮し設定。</p>	
入札の経過及び結果	令和3年7月5日公告、同年7月21日電子入札開札。応札1者。 詳細は別紙入札・見積結果情報のとおり	
予定価格	7,070,000円 (消費税及び地方消費税の額を除く。)	
落札金額	7,030,000円 (消費税及び地方消費税の額を除く。)	
落札率	99.4%	
備考		

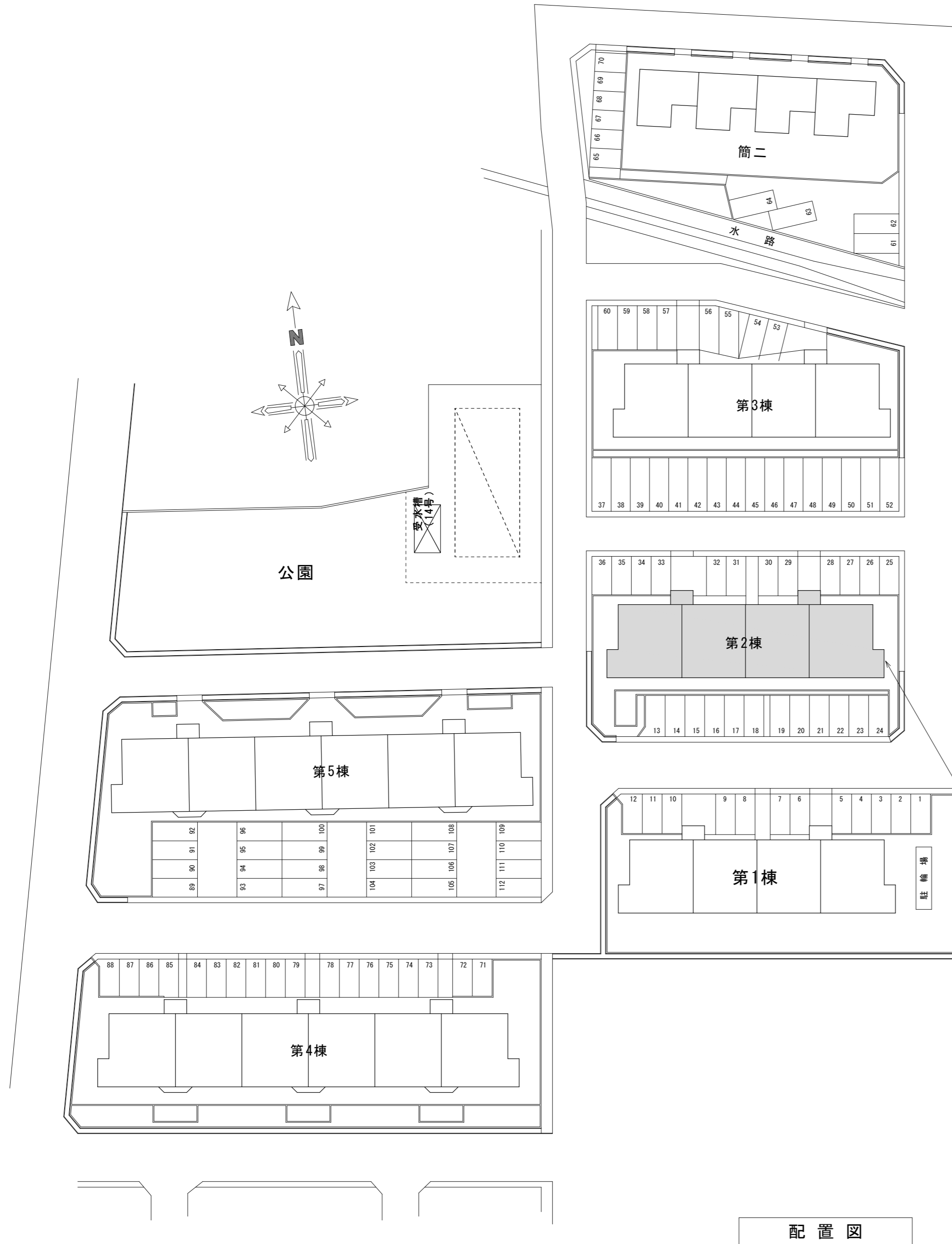

【工事箇所】
 市営城西団地第2棟(4階建 15戸)
 会津若松市城西町7-32、33

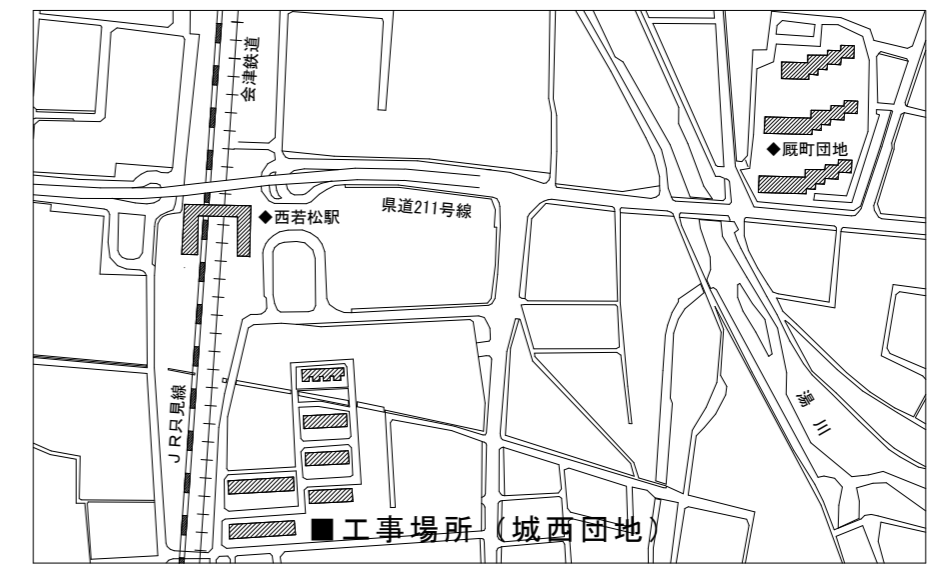

案内図

城西団地第2棟大規模改善電気設備工事		設計図
配置図・案内図		縮尺
		1/100
		制作年月日
		R3.6
課長	主幹	副主幹
		設計
		製図
会津若松市 財務部 公共施設管理課		

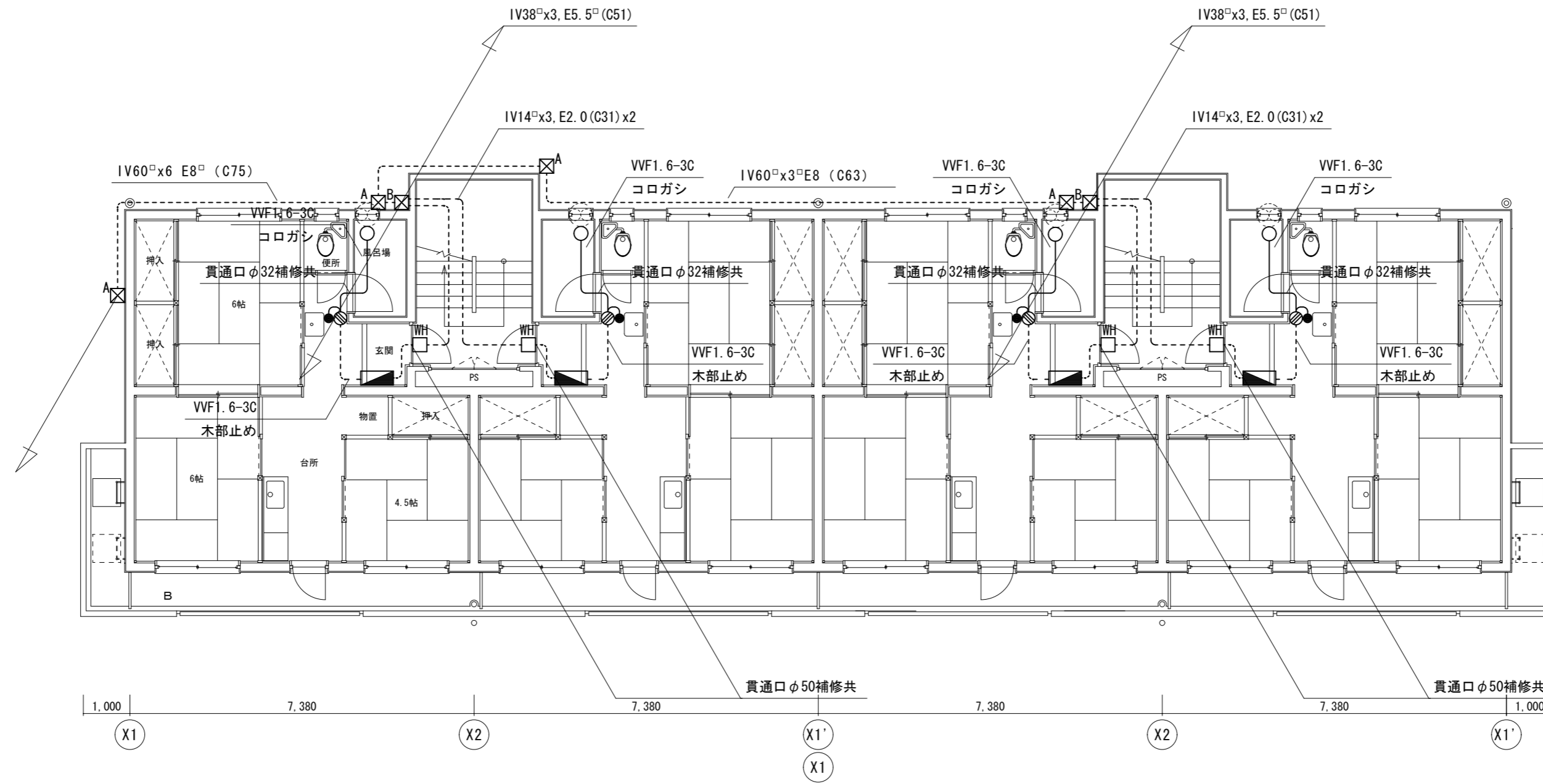

2階平面図 S=1/100

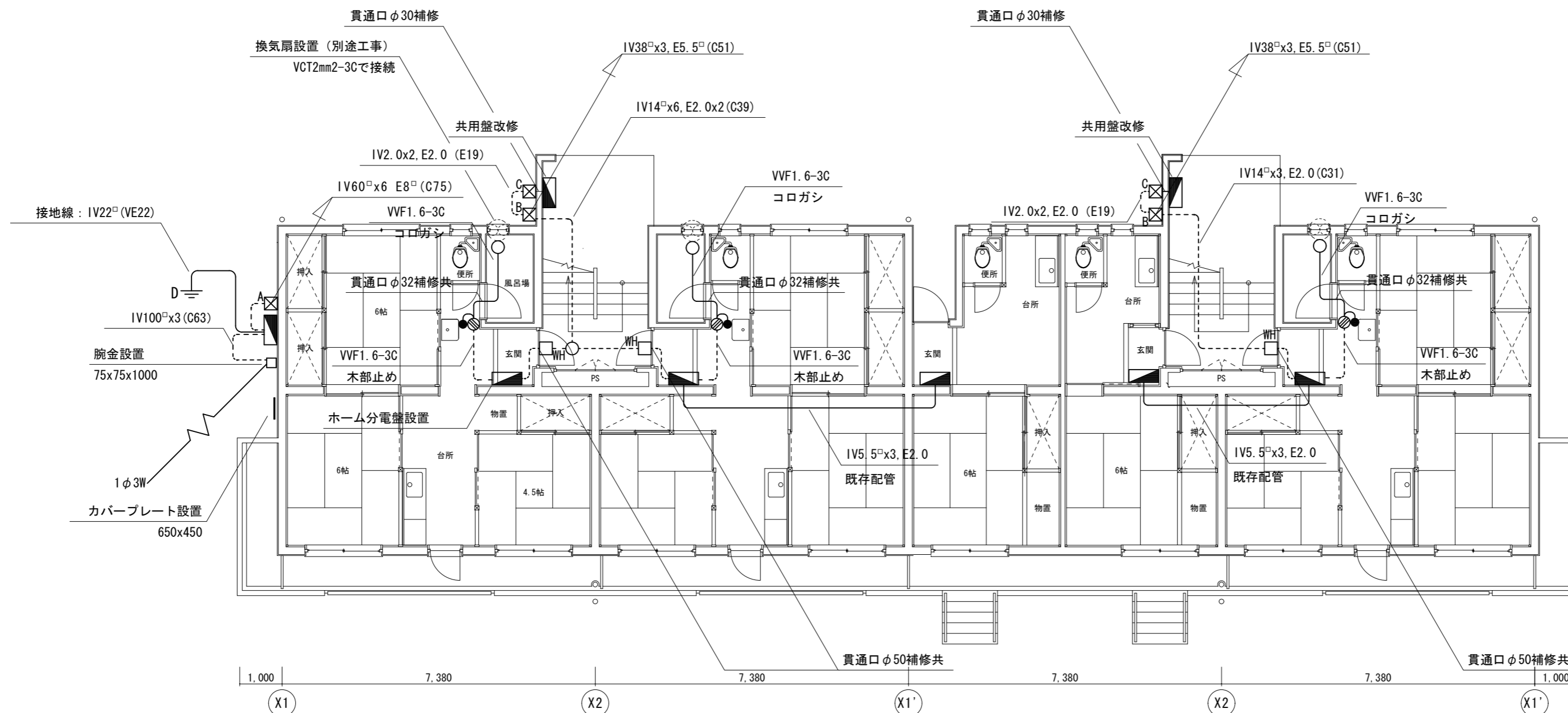

1階平面図 S=1/100

※ボックス類寸法
 ☒A: P.B 400x400x200WP (完全防水形)
 ☒B: P.B 300x300x200WP (完全防水形)
 ☒C: P.B 200x200x100WP (完全防水形)
 ○: 露出ボックス
 ◎: ジョイントボックス端子付
 ※便所照明器具については、1F~4Fの既存の器具を撤去後にLEDシーリングライト (1L60W相当) を新設のこと。
 ※既設配管配線、盤の撤去を行うこと。
 ※既設引込開閉器盤撤去後、カバープレート (650x450) を設置すること。
 ※既設階段室内盤撤去後、カバープレート (600x400) を設置すること。

城西団地第2棟大規模改善電気設備工事		設計図
幹線設備・屋内電灯設備平面図		縮尺
1階・2階平面図		1/100
		制作年月日
		R3.6
課長	主幹	副主幹
		副主幹
		設計
		製図
会津若松市 財務部 公共施設管理課		

No. 2

抽出事案説明書

入札方式	制限付一般競争入札	
工事名	公共下水道管理設工事（17号幹線）第1工区	
施工担当課	上下水道局下水道施設課	
工事概要	○管路設工事 L=135.0m ○内径250mm管推進工 L=133.0m ○内径250mm管布設工 L=0.4m ○立杭工 1箇所 ○付属工 1式 ○仮設工 1式	
契約相手方	秋山ユアビス建設株式会社	
入札参加資格	①登録工種 ②資格総合点数 ③地域要件 ④技術者配置 ⑤施工実績	土木一式工事 土木一式工事 750点以上 市内業者・準市内業者 ・この工事に対応する資格を有する技術者を主任技術者として施工現場に専任で配置できること。ただし、下請契約の請負代金額の合計が4,000万円以上となる場合は、監理技術者として施工現場に専任で配置できること。（いずれの技術者も専任の場合には入札日（＝開札日をいう。）以前に正社員として3月以上の雇用関係があること。） ・現場代理人を施工現場に常駐配置できること。ただし、会津若松市が定める常駐義務の緩和要件等に該当する場合はこの限りでない。（配置する現場代理人は正社員であること。） ・同種工事の施工実績を有すること。 ・公共下水道又は農業集落排水における汚水管理設工事の施工実績を有すること。
入札参加資格設定の経緯及び理由	上記① 上記②、③ 上記④ 上記⑤	本工事の施工内容から設定。 本市建設工事発注基準から設定。 建設業法の規定から設定。 工事品質の確保を考慮し設定。

入札の経過 及び結果	令和3年6月21日公告、同年7月14日電子入札開札。応札11者（うち失格2者）。 詳細は別紙入札・見積結果情報のとおり
予定価格	83,652,000円（消費税及び地方消費税の額を除く。）
落札金額	74,597,000円（消費税及び地方消費税の額を除く。）
落札率	89.2%
備考	



位置図 S=1 : 1000

会津若松地方広域市町村圏整備組合
し尿処理施設
会津若松地方広域市町村圏整備組合
ごみ処理施設

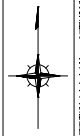

公共下水道管理設工事（17号幹線）第1工区



平面図 S=1:500

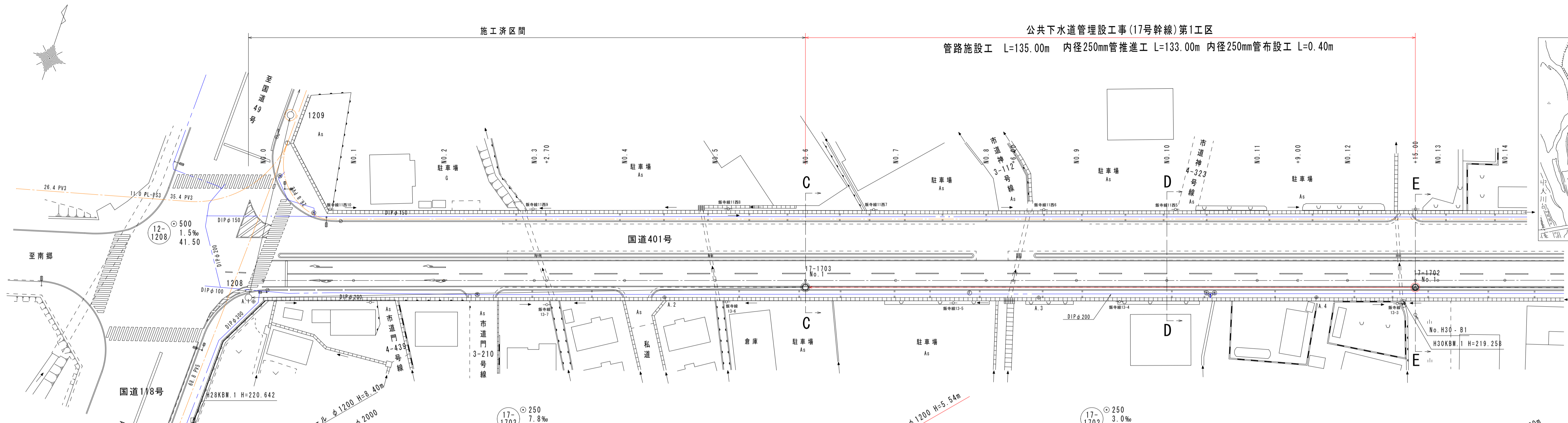

位置図 S=1:1000

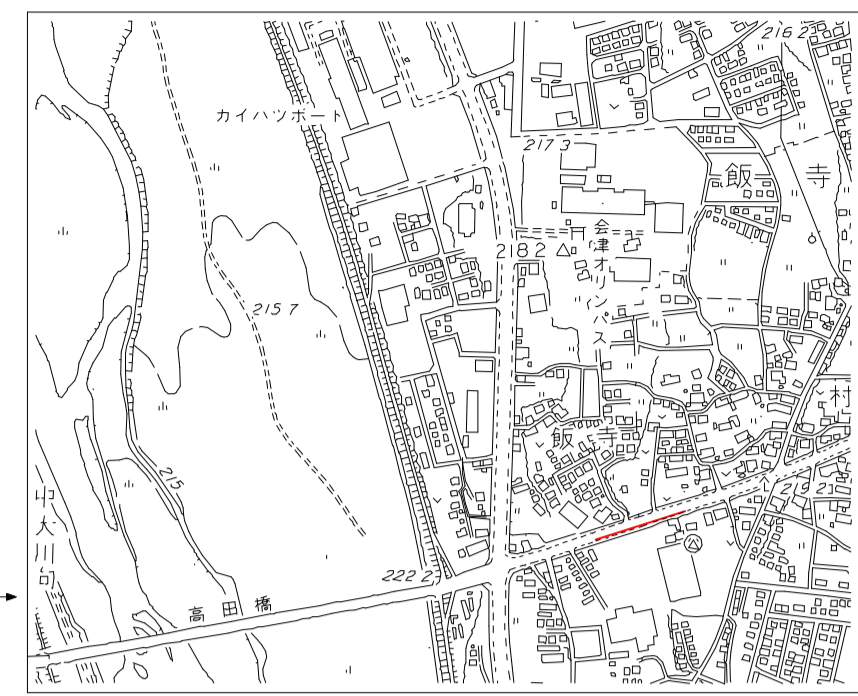

縦断図 VS=1:100 HS=1:500

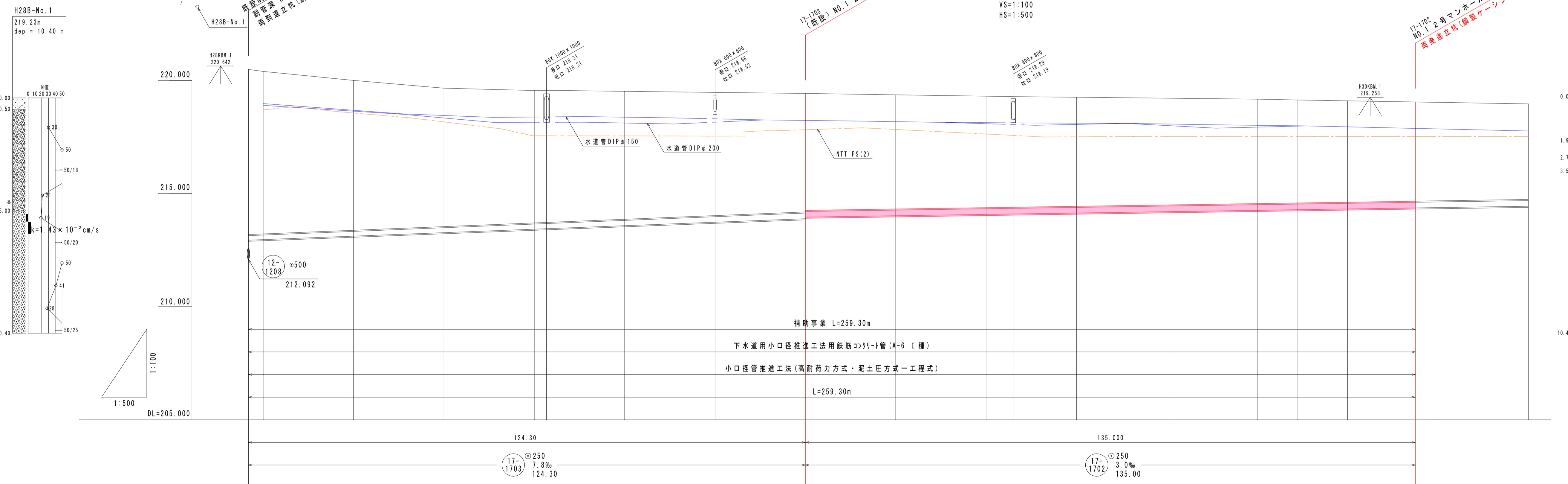

記号	名称
—	実施路線
- - -	既設路線
—	計画路線
○	1号マンホール
○	2号マンホール
○	特1号マンホール
○	0号マンホール
○	マシンホール
○	レジンマンホール
○	汚水樹
○	防護ハット付汚水樹
T	便所
K	台所
B	浴室
J	浄化槽
—	ガス管
—	水道管
—	N T T
—	汚水管

距離	220.520	220.403	220.004	219.662	219.558	219.557	219.522	219.476	219.429	219.367	219.308	219.288	219.262	219.219	219.178	219.139	219.102	219.040	219.035	218.968	
距離	7.30	7.14	6.60	6.09	5.83	5.82	5.64	5.44	5.23	5.18	5.06	4.94	4.91	4.84	4.73	4.63	4.57	4.50	4.39	4.37	218.968
距離	212.920	212.954	213.110	213.266	213.422	213.443	213.578	213.734	213.890	213.940	214.000	214.060	214.078	214.120	214.180	214.240	214.267	214.300	214.345	214.365	218.968
距離	-4.300	0.000	20.000	40.000	60.000	62.700	80.000	100.000	120.000	120.000	140.000	160.000	166.000	180.000	200.000	220.000	229.000	240.000	255.000	260.000	280.000
距離	-4.300	0.000	20.000	20.000	20.000	2.700	17.300	20.000	20.000	20.000	20.000	20.000	6.000	14.000	20.000	20.000	9.000	11.000	15.000	5.000	20.000
距離	-4.300	(L1.50)	(L1.50)	(L1.50)	(L1.50)	(L1.50)	(L1.50)	(L1.50)	(L1.50)	(L1.50)	(L1.50)	(L1.50)	(L1.50)	(L1.50)	(L1.50)	(L1.50)	(L1.50)	(L1.50)	(L1.50)	(L1.50)	(L1.50)
距離	NO. 0	NO. 1	NO. 2	NO. 3	NO. 4	NO. 5	NO. 6	NO. 7	NO. 8	NO. 9	NO. 10	NO. 11	NO. 12	NO. 13	NO. 14						
距離	-4.300	(L1.50)	(L1.50)	(L1.50)	(L1.50)	(L1.50)	(L1.50)	(L1.50)	(L1.50)	(L1.50)	(L1.50)	(L1.50)	(L1.50)	(L1.50)	(L1.50)	(L1.50)	(L1.50)	(L1.50)	(L1.50)	(L1.50)	(L1.50)

道路名
国道401号

路線番号
17-1702 17-1703

令和3年度 工事番号 第313号
会津若松市飯寺北3丁目 地内
公共下水道管理工事(17号幹線)第1工区

平面図・縦断図・位置図

縮尺 図示 図面番号 1/9

設計 製図 検査

会津若松市上下水道局下水道施設課

No. 3

抽出事案説明書

入札方式	制限付一般競争入札	
工事名	公共下水道管布設替工事	
施工担当課	上下水道局下水道施設課	
工事概要	○管路施設工 L=22.9m ○管布設替工（φ450mm） L=22.0m ○取付管布設替工 N=1箇所 ○仮設工 1式 ○付属工 1式	
契約相手方	株式会社弓田建設	
入札参加資格	①登録工種 ②資格総合点数 ③地域要件 ④技術者配置 ⑤施工実績	土木一式工事 土木一式工事 350点以上 市内業者 ・この工事に対応する資格を有する技術者を主任技術者として施工現場に配置できること。 ・現場代理人を施工現場に常駐配置できること。ただし、会津若松市が定める常駐義務の緩和要件等に該当する場合はこの限りでない。（配置する現場代理人は正社員であること。） ・同種工事の施工実績を有すること。 ・公共下水道又は農業集落排水における汚水管理設工事の施工実績を有すること。
入札参加資格設定の経緯及び理由	上記① 上記②、③ 上記④ 上記⑤	本工事の施工内容から設定。 本市建設工事発注基準から設定。備考参照。 建設業法の規定から設定。 工事品質の確保を考慮し設定。
入札の経過及び結果	令和3年7月12日公告、同年7月21日電子入札開札。応札1者。 詳細は別紙入札・見積結果情報のとおり	
予定価格	7,900,000円（消費税及び地方消費税の額を除く。）	
落札金額	7,900,000円（消費税及び地方消費税の額を除く。）	
落札率	100.0%	

備考	本案件は、同年6月14日に公告したところ、入札参加者がなく入札中止となった案件の再公告。入札参加資格における資格総合点数を従前の「土木一式350点以上720点未満」から「土木一式350点以上」へと拡大し、広く参加者を募ったもの。なお、工事概要及び予定価格に変更はない。
----	--

位置図 (縮尺 1/10,000)

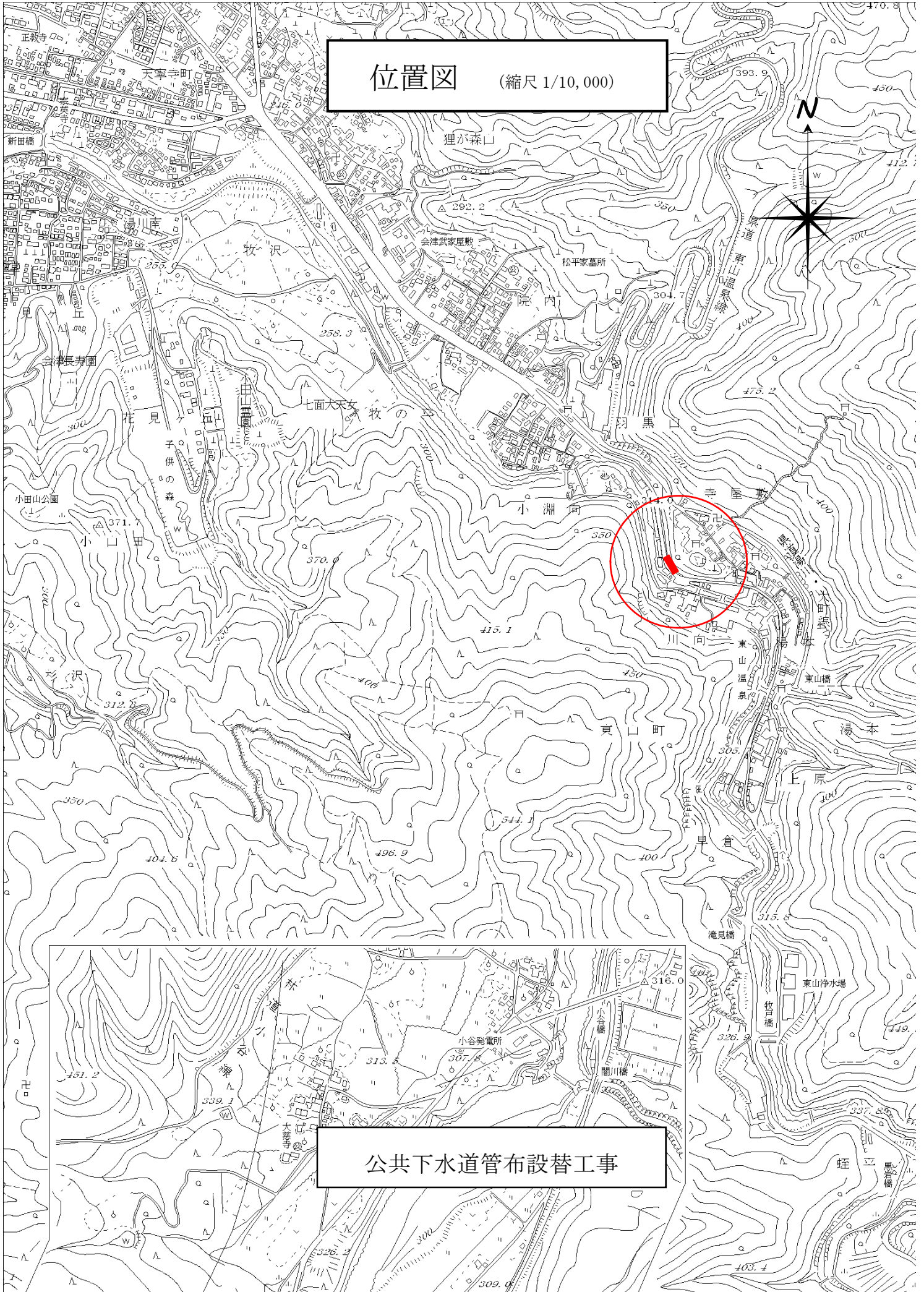
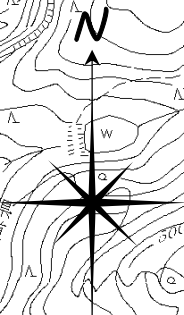

公共下水道管布設替工事

平面図 S=1:500

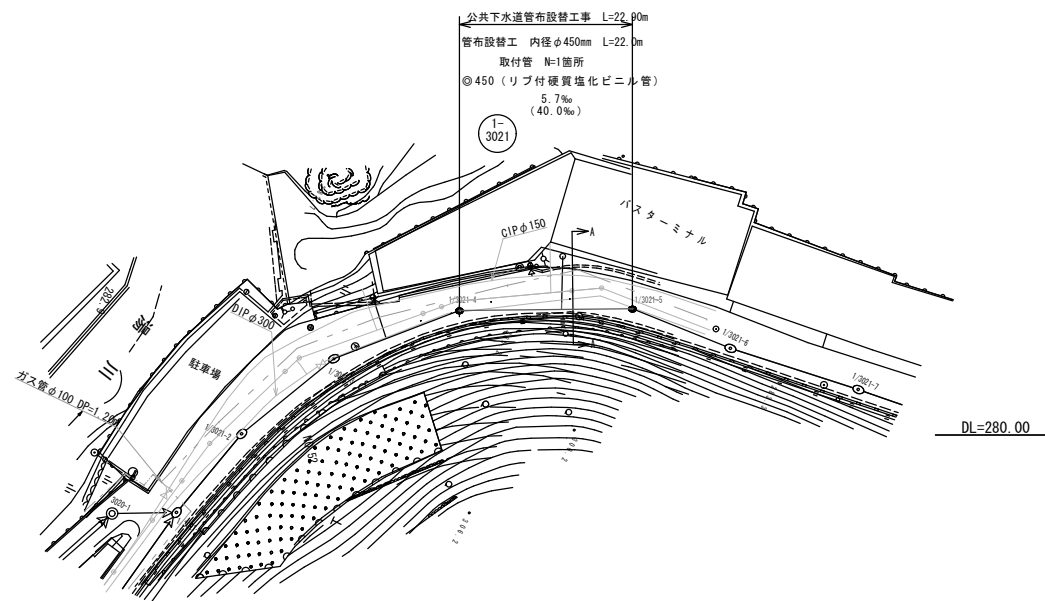

横断面図 S=1:50

A-A'断面

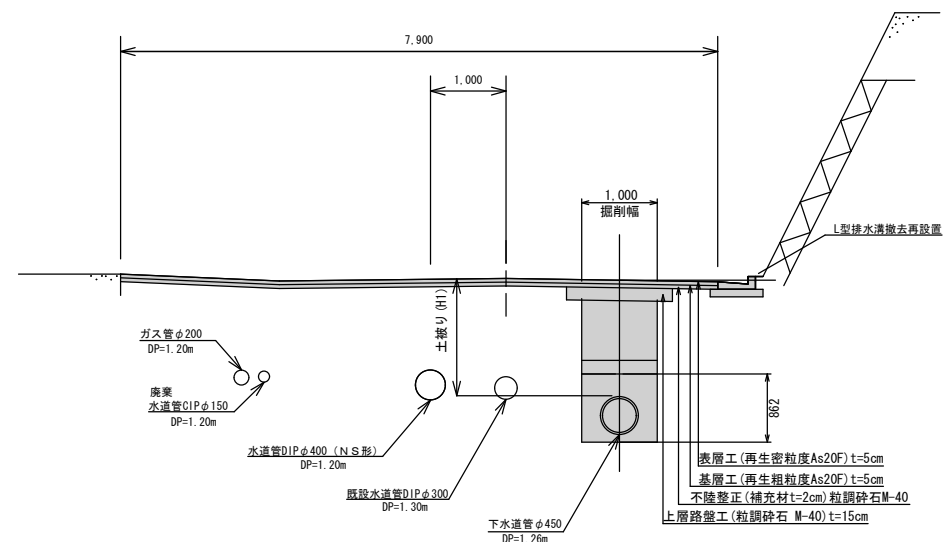

位置図 S=1:10,000

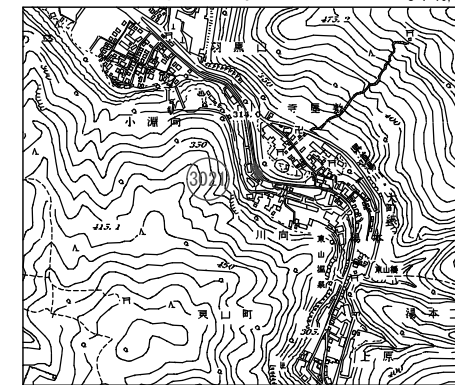

凡例

記号	名称
→	実施路線
- - -	既設路線
→	計画路線
○	特1号マンホール
●	0号マンホール
○	1号マンホール
○	2号マンホール
○	小型マンホール(塩ビ)
○	小型マンホール(レジン)
○	汚水ます
○	防護ハット付汚水ます
---	水道管
---	ガス管
---	電話地中線
---	電力地中線
T	便所
K	台所
B	浴室
W	洗面所
F	散水栓
浄	浄化槽
止	止水栓
M	水道メーター
GM	ガスメーター

縦断面図 SV=1:100 SH=1:500

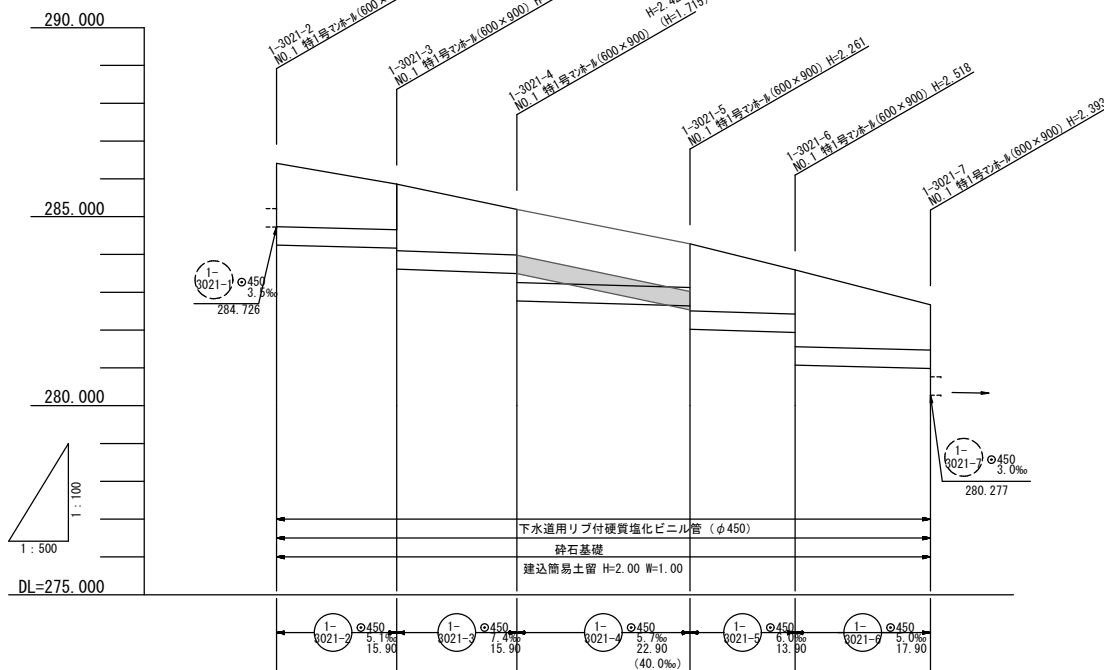

区間距離	管底高	土盛り	地盤高
0.00	284.248	1.67	286.41
15.90	284.167 283.613	1.21	286.86
31.80	283.455 282.779 282.475	1.21 (1.25)	285.19
54.70	282.559 282.039 281.619	(1.26) 1.17	284.28
68.60	281.936 281.072	1.67 2.03	283.59
86.50	280.942	1.20	282.67

() 新設

道路名
市道 幹Ⅱ-18号線

路線番号



令和3年度 工事番号 第311号

会津若松市東山町大字湯本 地内

公共下水道管布設替工事

平面図・縦断面図・横断面図

縮尺 図示 図面番号 1/4

設計 製図 検査

会津若松市上下水道局

会津若松市発注工事の令和3年度入札結果 総括表

(対象工事：予定価格130万円超)

R3：令和3年4月1日～令和3年11月30日 契約分

R2：令和2年4月1日～令和2年11月30日 契約分

1 入札方式別

入札方式	件数			合計金額（円）			平均落札率（％）			平均入札参加者数（者）		
	R3	R2	増減	R3	R2	増減	R3	R2	増減	R3	R2	増減
制限付一般競争入札	179	166	13	3,256,818,967	2,949,879,712	306,939,255	92.8	92.4	0.4	4.3	4.0	0.3
指名競争入札	0	0	-	0	0	-	-	-	-	-	-	-
随意契約	4	5	△1	29,733,000	45,914,000	△16,181,000	96.6	96.5	0.1	1.0	1.0	0.0
プロポーザル	1	0	1	0	0	-	-	-	-	-	-	-
総計	184	171	13	3,286,551,967	2,995,793,712	290,758,255	92.9	92.5	0.4	4.2	3.9	0.3

2 契約金額別

契約金額	件数			合計金額（円）			平均落札率（％）			平均入札参加者数（者）		
	R3	R2	増減	R3	R2	増減	R3	R2	増減	R3	R2	増減
500万円未満	49	59	△10	156,833,600	161,197,058	△4,363,458	93.4	92.9	0.5	3.1	2.6	0.5
1000万円未満	37	39	△2	321,108,040	285,770,507	35,337,533	93.1	92.1	1.0	3.5	3.9	△0.4
3000万円未満	59	41	18	979,833,400	672,475,747	307,357,653	92.5	91.3	1.2	4.7	5.1	△0.4
5000万円未満	25	14	11	806,709,674	509,599,100	297,110,574	92.9	93.0	△0.1	5.1	4.9	0.2
1億円未満	9	16	△7	776,817,853	1,011,822,300	△235,004,447	92.3	94.3	△2.0	8.1	4.9	3.2
1億5000万円未満	4	1	3	245,249,400	112,200,000	133,049,400	90.9	96.6	△5.7	6.0	2.0	4.0
1億5000万円以上	0	1	△1	0	242,729,000	△242,729,000	0.0	91.0	△91.0	0.0	4.0	△4.0
総計	183	171	12	3,286,551,967	2,995,793,712	290,758,255	92.2	93.0	△0.8	4.2	4.6	△0.4

(対象工事：予定価格130万円超)

R3：令和3年4月1日～令和3年11月30日 契約分

R2：令和2年4月1日～令和2年11月30日 契約分

3 工種別

工種	件数			合計金額（円）			平均落札率（％）			平均入札参加者数（者）		
	R3	R2	増減	R3	R2	増減	R3	R2	増減	R3	R2	増減
土木一式	54	58	△ 4	1,314,482,427	865,573,218	448,909,209	91.3	89.5	1.8	4.5	5.1	△ 0.6
建築一式	15	9	6	454,474,900	472,323,700	△ 17,848,800	92.1	91.8	0.3	5.8	4.3	1.5
大工	0	0	0	0	0	0	-	-	-	-	-	-
左官	0	0	0	0	0	0	-	-	-	-	-	-
とび・土工・コンクリート	4	3	1	28,760,600	14,139,400	14,621,200	90.7	88.6	2.1	3.0	4.7	△ 1.7
石	0	0	0	0	0	0	-	-	-	-	-	-
屋根	0	0	0	0	0	0	-	-	-	-	-	-
電気	14	13	1	99,722,700	130,731,700	△ 31,009,000	92.4	93.0	△ 0.6	5.2	3.2	2.0
管	24	22	2	196,997,240	198,065,340	△ 1,068,100	96.6	96.7	△ 0.1	2.2	2.0	0.2
タイル・れんが・ブロック	1	1	0	9,020,000	9,790,000	△ 770,000	92.8	93.9	△ 1.1	3.0	3.0	0.0
鋼構造物	0	0	0	0	0	0	-	-	-	-	-	-
鉄筋	0	0	0	0	0	0	-	-	-	-	-	-
舗装	18	17	1	193,541,800	184,747,204	8,794,596	89.3	87.8	1.5	6.6	6.0	0.6
しゅんせつ	0	0	0	0	0	0	-	-	-	-	-	-
板金	0	0	0	0	0	0	-	-	-	-	-	-
ガラス	0	0	0	0	0	0	-	-	-	-	-	-
塗装	4	2	2	12,711,600	5,078,700	7,632,900	92.7	90.2	2.5	4.5	3.5	1.0
防水	1	0	1	5,522,000	0	5,522,000	-	-	-	-	-	-
内装仕上	2	3	△ 1	20,042,000	27,311,900	△ 7,269,900	91.2	90.5	0.7	2.5	2.7	△ 0.2
機械器具設置	5	5	0	37,873,000	33,934,450	3,938,550	96.8	96.8	0.0	1.4	1.2	0.2
熱絶縁	0	0	0	0	0	0	-	-	-	-	-	-
電気通信	2	8	△ 6	21,593,000	354,460,700	△ 332,867,700	96.0	96.2	△ 0.2	1.0	2.0	△ 1.0
造園	5	0	5	76,530,300	0	76,530,300	-	-	-	-	-	-
さく井	0	1	△ 1	0	6,490,000	△ 6,490,000	-	93.5	-	-	2.0	-
建具	2	4	△ 2	7,541,600	7,377,700	163,900	90.3	94.3	△ 4.0	3.0	2.8	0.2
水道施設	26	24	2	749,276,000	621,969,700	127,306,300	96.9	97.5	△ 0.6	3.3	2.9	0.4
消防施設	0	0	0	0	0	0	-	-	-	-	-	-
清掃施設	0	0	0	0	0	0	-	-	-	-	-	-
解体	6	1	5	58,462,800	63,800,000	△ 5,337,200	92.6	97.3	△ 4.7	7.0	8.0	△ 1.0
総計	183	171	12	3,286,551,967	2,995,793,712	290,758,255	92.9	92.5	0.4	4.2	3.9	0.3

(対象工事：予定価格130万円超)

令和3年4月1日～令和3年11月30日 契約分

4 月別

月別	件数	合計金額 (円)	平均落札率 (%)	平均入札参加 者数(者)
R3.4	2	101,519,000	88.10	12.00
R3.5	6	48,138,200	92.43	6.16
R3.6	32	575,702,663	91.42	5.75
R3.7	32	520,566,849	93.33	4.21
R3.8	22	701,595,354	92.62	3.95
R3.9	31	422,366,290	93.51	3.55
R3.10	35	594,922,411	93.30	3.74
R3.11	23	321,741,200	93.86	2.78
R3.12	-	-	-	-
R4.1	-	-	-	-
R4.2	-	-	-	-
R4.3	-	-	-	-
総計	183	3,286,551,967	92.92	4.22

5 部局等別

部局	工事担当課	件数	合計金額 (円)	平均落札率 (%)	平均入札参加 者数(者)
財務部	公共施設管理課	53	741,521,490	93.23	4.50
農政部	農林課	3	38,119,400	88.30	3.00
建設部	都市計画課	4	13,096,600	93.77	2.00
	まちづくり整備課	10	166,908,500	89.95	4.70
	開発管理課	5	268,284,674	88.86	8.80
	道路課	36	282,243,650	91.90	3.80
	建築住宅課	6	81,551,800	91.13	4.66
教育委員会	教育総務課	0	0	-	-
上下水道局	上水道施設課	35	836,476,800	95.87	3.45
	下水道施設課	31	858,349,053	92.53	4.48
総計		183	3,286,551,967	92.92	4.22

(対象工事：予定価格130万円超)
令和3年11月30日現在

6 入札不調の状況

月別	入札事務 件数 a	不調計 b (c+d)	不調		不調率 (%) b/a
			失格・ 無効等 c	応札なし d	
R3. 4	2	0	0	0	0.00
R3. 5	6	0	0	0	0.00
R3. 6	44	1	0	1	2.27
R3. 7	31	0	0	0	0.00
R3. 8	14	1	0	1	7.14
R3. 9	39	6	0	6	15.38
R3. 10	39	4	1	3	10.25
R3. 11	26	3	0	3	11.53
R3. 12	-	-	-	-	-
R4. 1	-	-	-	-	-
R4. 2	-	-	-	-	-
R4. 3	-	-	-	-	-
R3. 4~11 総計	201	15	1	14	7.46
R2. 4~11 総計	186	15	7	8	8.06

7 くじ引きでの落札者決定状況

月別	契約件数	くじ引き による落札 決定件数	くじ引き による落札 決定率 (%)
R2. 4	2	0	0.00
R2. 5	6	0	0.00
R2. 6	32	2	6.25
R2. 7	32	1	3.13
R2. 8	22	0	0.00
R2. 9	31	0	0.00
R2. 10	35	0	0.00
R2. 11	23	0	0.00
R2. 12	-	-	-
R3. 1	-	-	-
R3. 2	-	-	-
R3. 3	-	-	-
R3. 4~11 総計	183	3	1.75
R2. 4~11 総計	174	3	1.72

令和3年11月30日現在

8 入札参加資格登録者数

工種	地域区分				合計
	市内	準市内	県内	県外	
土木一式	84	12	73	89	258
建築一式	51	3	39	62	155
大工	11	1	3	6	21
左官	6	0	2	3	11
とび・土工・コンクリート	68	10	69	53	200
石	17	3	5	6	31
屋根	19	1	4	5	29
電気	21	4	36	96	157
管	41	3	54	67	165
タイル・れんが・ブロック	13	0	2	15	30
鋼構造物	18	6	26	53	103
鉄筋	3	0	0	1	4
舗装	61	10	46	40	157
しゅんせつ	15	5	18	25	63
板金	3	0	2	2	7
ガラス	9	0	1	2	12
塗装	35	7	28	26	96
防水	20	4	10	10	44
内装仕上	25	3	5	26	59
機械器具設置	10	1	30	104	145
熱絶縁	1	0	0	2	3
電気通信	12	1	23	40	76
造園	16	2	13	16	47
さく井	2	1	11	5	19
建具	9	3	5	3	20
水道施設	52	5	50	90	197
消防施設	26	2	21	7	56
清掃施設	0	0	2	16	18
解体	50	5	31	38	124
合計	698	92	609	908	2,307

入札方式別発注工事一覧表

入札方式：制限付一般競争入札

期間（令和3年8月1日～令和3年11月30日）

No	工事番号	工事名	工種	契約日	予定価格 (税込：円)	契約金額 (税込：円)	落札率 (%)	請負業者名	請負業者 の地域	入札参 加者数	備考
1	s319	公共下水道管理設工事（飯寺1号雨水幹線）第1工区	土木一式	2021/8/2	130,224,600	117,176,400	90.0%	木村建設 株式会社	市内	4	
2	s318	公共下水道管理設工事（17号幹線）第2工区	土木一式	2021/8/5	110,959,200	99,062,480	89.3%	株式会社 藤建設	市内	9	
3	3070	行仁小学校グラウンド整備工事	土木一式	2021/8/2	96,131,200	85,507,574	88.9%	株式会社 東北入谷まちづくり建設	市内	11	
4	4078	行仁小学校グラウンド施設工事	土木一式	2021/9/2	74,591,000	66,286,000	88.9%	株式会社 芝恒	市内	9	
5	s317	公共下水道管理設工事（枝線）第10工区	土木一式	2021/8/2	48,578,200	42,988,000	88.5%	木村建設 株式会社	市内	4	
6	s329	公共下水道管理設工事（枝線）第15工区	土木一式	2021/10/11	47,357,200	41,929,111	88.5%	田中建設工業 株式会社	市内	6	
7	s331	公共下水道管理設工事（枝線）第16工区	土木一式	2021/11/5	43,172,800	38,333,900	88.8%	日進建設 株式会社	市内	2	
8	s320	公共下水道管理設工事（枝線）第11工区	土木一式	2021/8/10	42,628,300	37,856,500	88.8%	日進建設 株式会社	市内	3	
9	6080	市道幹I-37号線道路改良工事	土木一式	2021/11/5	39,286,500	34,823,800	88.6%	堀井建設 株式会社	市内	6	
10	s322	公共下水道管理設工事（枝線）第12工区	土木一式	2021/8/26	33,892,100	30,470,000	89.9%	有限会社 飯豊産業	市内	1	
11	4843	市道門3-223号線道路改良工事	土木一式	2021/9/27	32,623,800	28,833,200	88.4%	総合緑建 株式会社	市内	8	
12	5661	城北小学校駐車場整備工事	土木一式	2021/10/21	31,826,300	27,956,000	87.8%	株式会社 弓田建設	市内	8	
13	3463	林業専用道舟子峠線開設工事	土木一式	2021/8/2	28,740,800	25,630,000	89.2%	有限会社 飯豊産業	市内	1	
14	5124	行仁小学校グラウンド外構整備工事	土木一式	2021/10/4	25,128,400	22,192,500	88.3%	大川土木工業 株式会社	市内	9	
15	s323	公共下水道管理設工事（枝線）第13工区	土木一式	2021/8/26	18,524,000	16,426,300	88.7%	株式会社 一矢建設	市内	2	
16	4534	溢水対策事業 蟹川堀川河道掘削工事	土木一式	2021/9/9	15,194,300	13,519,000	89.0%	有限会社 飯豊産業	市内	2	
17	6392	市道門3-217号線道路改良工事	土木一式	2021/11/12	10,146,400	8,910,000	87.8%	コジマ建設工業 株式会社	市内	8	
18	s330	公共下水道管理設工事（枝線）第14工区	土木一式	2021/10/11	8,809,900	8,690,000	98.6%	MRB建設工業 株式会社	市内	1	
19	5692	溢水対策事業 準用河川宮沢川河道掘削工事	土木一式	2021/10/21	7,982,700	7,700,000	96.5%	有限会社 丸守建設	市内	2	

入札方式別発注工事一覧表

入札方式：制限付一般競争入札

期間（令和3年8月1日 ～ 令和3年11月30日）

No	工事番号	工事名	工種	契約日	予定価格 (税込：円)	契約金額 (税込：円)	落札率 (%)	請負業者名	請負業者 の地域	入札参 加者数	備考
20	4533	市道門3-27号線外道路改良工事	土木一式	2021/9/9	7,697,800	7,697,800	100.0%	有限会社 会津公衛建設	市内	1	
21	6092	市道河3-44号線道路改良工事	土木一式	2021/11/5	7,471,200	6,600,000	88.3%	MRB建設工業 株式会社	市内	5	
22	3849	市道門I-1分水路整備工事	土木一式	2021/9/2	6,292,000	6,107,200	97.1%	有限会社 リキ土建	市内	2	
23	5296	門3-10水路整備工事	土木一式	2021/10/11	5,892,700	5,830,000	98.9%	コジマ建設工業 株式会社	市内	1	
24	5197	門I-5水路整備工事	土木一式	2021/10/11	5,879,500	5,830,000	99.2%	MRB建設工業 株式会社	市内	1	
25	5090	応湖川水路整備工事	土木一式	2021/10/4	6,057,700	5,693,600	94.0%	川添興業 株式会社	市内	2	
26	5520	市道若3-14号線側溝工事	土木一式	2021/10/7	4,899,400	4,653,000	95.0%	鈴木土建 有限会社	市内	1	
27	5683	市道町3-76号線側溝工事	土木一式	2021/10/14	4,808,100	4,192,100	87.2%	鈴木土建 有限会社	市内	4	
28	6905	溢水対策事業 吹屋川河道掘削工事	土木一式	2021/11/26	4,194,300	4,191,000	99.9%	有限会社 飯豊産業	市内	1	
29	3775	市道神3-213号線側溝工事	土木一式	2021/8/2	4,653,000	4,117,300	88.5%	有限会社 会津公衛建設	市内	3	
30	5749	市道高4-40号線道路改良工事	土木一式	2021/10/14	4,689,300	4,086,500	87.1%	鈴木土建 有限会社	市内	3	
31	4576	市道幹II-30号線側溝工事	土木一式	2021/9/2	4,184,400	3,639,900	87.0%	鈴木土建 有限会社	市内	1	
32	5346	市道幹II-20号線側溝工事	土木一式	2021/10/4	3,254,900	3,253,800	100.0%	有限会社 眞鍋建材産業	市内	1	
33	5186	市道門3-2号線側溝工事	土木一式	2021/9/27	3,479,300	3,080,000	88.5%	コジマ建設工業 株式会社	市内	1	
34	5345	2号流雪溝投雪口改修工事	土木一式	2021/10/4	3,005,200	2,948,000	98.1%	鈴木土建 有限会社	市内	1	
35	5696	会津総合運動公園わんぱく公園パーゴラ外 改修工事	土木一式	2021/10/14	2,856,700	2,856,700	100.0%	株式会社 芝恒	市内	2	
36	4110	溢水対策事業 御旗町地区水路整備工事	土木一式	2021/8/19	2,786,300	2,442,000	87.6%	コジマ建設工業 株式会社	市内	2	
37	4478	大塚山墓園墓地区画増設工事	土木一式	2021/9/2	2,024,000	2,024,000	100.0%	株式会社 カノメ石材	市内	2	
38	5430	会津総合運動公園あいづ球場スタンド改修 工事(その2)	建築一式	2021/10/11	139,590,000	128,073,000	91.7%	木村建設 株式会社	市内	8	
39	5680	城北小学校プール附属棟新築外工事	建築一式	2021/10/21	49,962,000	48,400,000	96.9%	株式会社 南会西部建設コーポ レーション	市内	7	

入札方式別発注工事一覧表

入札方式：制限付一般競争入札

期間（令和3年8月1日 ～ 令和3年11月30日）

No	工事番号	工事名	工種	契約日	予定価格 (税込：円)	契約金額 (税込：円)	落札率 (%)	請負業者名	請負業者 の地域	入札参 加者数	備考
40	4887	謹教小学校屋内運動場屋根改修工事	建築一式	2021/9/27	34,826,000	31,740,500	91.1%	会津土建 株式会社	市内	9	
41	4885	追手町第二庁舎建築改修工事	建築一式	2021/9/27	33,110,000	30,360,000	91.7%	株式会社 共立土建	市内	8	
42	3371	永和小学校校舎西棟屋上防水保護コンクリート改修工事	建築一式	2021/8/2	25,883,000	25,850,000	99.9%	株式会社 東北入谷まちづくり建設	市内	4	
43	5713	行仁コミュニティセンター改修工事	建築一式	2021/10/21	20,955,000	18,976,100	90.6%	秋山ユアビス建設 株式会社	市内	7	
44	4852	第2分団基幹屯所改修工事	建築一式	2021/9/16	3,465,000	3,124,000	90.2%	有限会社 バル	市内	4	
45	5707	市道幹I-32号線防雪柵設置工事（その2）	とび・土エ・コンクリート	2021/10/21	13,021,800	11,431,200	87.8%	日進建設 株式会社	市内	3	
46	4541	林道一ノ渡戸四ツ屋線法面改修工事	とび・土エ・コンクリート	2021/9/9	11,288,200	9,898,900	87.7%	第一緑化工業 株式会社	市内	5	
47	4546	市道幹I-32号線防雪柵設置工事	とび・土エ・コンクリート	2021/9/2	4,880,700	4,840,000	99.2%	鈴木土建 有限会社	市内	1	
48	4825	追手町第二庁舎電気設備改修工事	電気	2021/9/27	31,548,000	30,916,600	98.0%	有限会社 前川電機商会	市内	5	
49	3781	会津若松工業団地ポンプ場電気設備改修工事	電気	2021/8/19	18,458,000	18,458,000	100.0%	株式会社 目黒工業商会	市内	6	
50	4441	会津総合運動公園受変電設備改修工事	電気	2021/9/9	10,945,000	9,955,000	91.0%	有限会社 渡辺電業社	市内	6	
51	5871	城北小学校プール附属棟電気設備工事	電気	2021/10/28	6,688,000	6,094,000	91.1%	株式会社 光電設	市内	4	
52	5225	市道幹I-8号線道路照明施設設置工事	電気	2021/9/27	2,404,600	2,155,450	89.6%	株式会社 リードエレテック	市内	4	
53	s137	松長配水池揚水ポンプ場電気設備改修工事	電気	2021/11/12	2,365,000	2,139,500	90.5%	有限会社 千葉電機商会	市内	4	
54	3883	東公民館受電設備改修工事	電気	2021/8/5	1,859,000	1,749,000	94.1%	有限会社 渡辺電業社	市内	3	
55	5259	栄町第二庁舎非常用照明設備改修工事	電気	2021/10/4	1,518,000	1,395,900	92.0%	有限会社 千葉電機商会	市内	5	
56	6700	文化センター給水設備改修工事	管	2021/11/26	19,965,000	19,360,000	97.0%	ハッ橋設備 株式会社	市内	1	
57	4822	追手町第二庁舎機械設備改修工事	管	2021/9/27	17,050,000	16,830,000	98.7%	株式会社 興栄設備	市内	2	
58	5943	城北小学校プール附属棟機械設備工事	管	2021/10/28	16,973,000	16,463,700	97.0%	ハッ橋設備 株式会社	市内	1	

入札方式別発注工事一覧表

入札方式：制限付一般競争入札

期間（令和3年8月1日 ～ 令和3年11月30日）

No	工事番号	工事名	工種	契約日	予定価格 (税込：円)	契約金額 (税込：円)	落札率 (%)	請負業者名	請負業者 の地域	入札参 加者数	備考
59	s321	個別生活排水処理施設工事（その4）	管	2021/8/10	14,344,000	14,300,000	99.7%	株式会社 興栄設備	市内	2	
60	s324	個別生活排水処理施設工事（その5）	管	2021/9/2	13,189,000	12,815,000	97.2%	有限会社 丸守建設	市内	2	
61	4578	会津総合運動公園あいづ球場給水設備外改修工事	管	2021/9/16	7,568,000	6,849,040	90.5%	伊東建設工業 株式会社	市内	3	
62	s326	個別生活排水処理施設工事（その6）	管	2021/9/16	6,974,000	6,831,000	97.9%	有限会社 安達水道工業所	市内	2	
63	5076	栄町第一庁舎ポンプ改修工事	管	2021/10/4	5,918,000	5,885,000	99.4%	会南設備 株式会社	市内	1	
64	s327	個別生活排水処理施設工事（その7）	管	2021/9/27	5,511,000	5,401,000	98.0%	有限会社 永峰設備	市内	2	
65	6017	中央保育所給水設備改修工事	管	2021/11/5	5,863,000	5,305,300	90.5%	伊東建設工業 株式会社	市内	3	
66	s333	個別生活排水処理施設工事（その9）	管	2021/11/26	4,686,000	4,543,000	96.9%	有限会社 安達水道工業所	市内	2	
67	s328	個別生活排水処理施設工事（その8）	管	2021/10/4	3,927,000	3,839,000	97.8%	雄昭建設 有限会社	市内	1	
68	6362	行仁コミュニティセンター冷暖房設備工事	管	2021/11/5	3,861,000	3,630,000	94.0%	有限会社 永峰設備	市内	3	
69	6404	一箕公民館1階女子トイレ改修工事	管	2021/11/5	2,926,000	2,849,000	97.4%	株式会社 ムラオカブラミング	市内	2	
70	s125	上下水道局庁舎1Fトイレ洋式化工事	管	2021/9/16	1,815,000	1,760,000	97.0%	株式会社 エイワックス	市内	2	
71	s127	老朽管更新事業 旭町舗装復旧工事	舗装	2021/9/9	22,496,100	19,762,000	87.8%	株式会社 弓田建設	市内	6	
72	5704	市道幹I-27号線舗装補修工事	舗装	2021/10/21	22,333,300	19,617,000	87.8%	株式会社 弓田建設	市内	6	
73	3432	門田緑地テニスコート改修工事	舗装	2021/8/2	22,004,400	19,338,000	87.9%	武田土建工業 株式会社	市内	7	
74	5702	市道幹I-12号線舗装補修工事（その2）	舗装	2021/10/21	17,626,400	15,413,200	87.4%	大川土木工業 株式会社	市内	7	
75	5701	市道幹I-12号線舗装補修工事（その1）	舗装	2021/10/21	11,433,400	9,937,400	86.9%	秋山ユアビス建設 株式会社	市内	4	
76	5703	市道河3-273号線舗装補修工事（その2）	舗装	2021/10/21	9,086,000	7,876,000	86.7%	三立道路 株式会社	市内	5	
77	5705	市道幹I-15号線（天神橋）舗装補修工事	舗装	2021/10/21	7,210,500	6,930,000	96.1%	株式会社 広大	市内	1	

入札方式別発注工事一覧表

入札方式：制限付一般競争入札

期間（令和3年8月1日 ～ 令和3年11月30日）

No	工事番号	工事名	工種	契約日	予定価格 (税込：円)	契約金額 (税込：円)	落札率 (%)	請負業者名	請負業者 の地域	入札参 加者数	備考
78	6134	市道湊3-64号線外舗装工事	舗装	2021/11/5	5,607,800	5,606,700	100.0%	株式会社 芝恒	市内	1	
79	4609	市道門3-669号線舗装工事	舗装	2021/9/9	3,093,200	2,970,000	96.0%	コジマ建設工業 株式会社	市内	1	
80	s133	子どもの森配水池配管塗装修理工事	塗装	2021/11/5	6,789,200	6,108,300	90.0%	株式会社 ワキムラ塗装店	市内	3	
81	4296	八田地区交流センター屋根塗装工事	塗装	2021/9/2	4,026,000	3,633,300	90.2%	有限会社 マルイ塗装	市内	5	
82	4397	会津水泳場幼児用プール改修工事	防水	2021/9/9	6,127,000	5,522,000	90.1%	光塗装 株式会社	市内	2	
83	6689	一箕第二こどもクラブ外床改修工事	内装仕上	2021/11/18	2,519,000	2,288,000	90.8%	有限会社 ヘル	市内	1	
84	s130	東山浄水場脱水機修理工事	機械器具設置	2021/10/21	10,286,100	10,120,000	98.4%	株式会社 興栄設備	市内	2	
85	s121	東山浄水場ピコプランクトンカウンタ設置工事	電気通信	2021/8/10	17,025,800	17,017,000	99.9%	株式会社 目黒工業商会	市内	1	
86	6043	城西町公園遊具更新工事	造園	2021/11/5	23,320,000	20,568,900	88.2%	有限会社 丸守建設	市内	3	
87	5405	黒岩公園遊具更新工事	造園	2021/10/11	20,080,500	18,125,800	90.3%	会津創苑 株式会社	市内	3	
88	6157	七日町公園遊具更新工事	造園	2021/11/5	18,577,900	17,380,000	93.6%	会津創苑 株式会社	市内	3	
89	4732	大町中央公園修景工事	造園	2021/9/27	16,600,100	14,561,800	87.7%	株式会社 芝恒	市内	5	
90	4104	鶴賀4号緑地修景工事	造園	2021/8/26	6,743,000	5,893,800	87.4%	株式会社 芝恒	市内	2	
91	5443	黒川団地建具改修工事	建具	2021/10/7	4,686,000	4,232,800	90.3%	株式会社 山口サッシ	市内	2	
92	6688	ノーマライズ交流館バオバオ外自動ドア改修工事	建具	2021/11/18	3,663,000	3,308,800	90.3%	株式会社 会津ガラス	市内	4	
93	s129	老朽管更新事業 飯盛三丁目(2工区)配水管布設替工事	水道施設	2021/10/21	62,656,000	60,776,100	97.0%	株式会社 興栄設備	市内	4	
94	s116	一箕町亀賀配水管布設替(防護)工事	水道施設	2021/11/5	59,488,000	57,794,000	97.2%	東協設備 株式会社	市内	4	
95	s123	滝沢町配水管布設替工事	水道施設	2021/9/2	57,299,000	56,439,900	98.5%	東邦工業 株式会社	市内	2	
96	s118	河東町八田(2工区)配水管布設替工事	水道施設	2021/8/2	49,544,000	48,048,000	97.0%	会津ガス 株式会社	市内	3	

入札方式別発注工事一覧表

入札方式：制限付一般競争入札

期間（令和3年8月1日 ～ 令和3年11月30日）

No	工事番号	工事名	工種	契約日	予定価格 (税込：円)	契約金額 (税込：円)	落札率 (%)	請負業者名	請負業者 の地域	入札参 加者数	備考
97	s120	桧町（2工区）配水管布設替工事	水道施設	2021/8/19	35,937,000	34,857,900	97.0%	株式会社 興栄設備	市内	3	
98	s131	重要給水施設配水管整備事業 一箕町八幡 （2工区）配水管布設替工事	水道施設	2021/10/21	32,714,000	31,900,000	97.5%	株式会社 セントラル設備	市内	3	
99	s132	河東町八田（3工区）配水管布設替工事	水道施設	2021/11/19	25,410,000	24,618,000	96.9%	会津ガス 株式会社	市内	2	
100	s135	神指町南四合配水管布設替(防護)工事	水道施設	2021/11/26	25,113,000	24,200,000	96.4%	有限会社 金野工業	市内	2	
101	s126	八角町配水管布設替工事	水道施設	2021/11/5	23,760,000	23,100,000	97.2%	株式会社 アクーズ会津	市内	2	
102	s124	門田町徳久配水管布設工事	水道施設	2021/8/19	18,403,000	17,777,100	96.6%	有限会社 内川水道工業	市内	3	
103	s115	東年貢一丁目（1工区）配水管布設替工事	水道施設	2021/8/2	8,151,000	7,920,000	97.2%	株式会社 ムラオカブラミング	市内	3	
104	s128	飯寺北二丁目配水管布設替（防護）工事	水道施設	2021/9/16	7,183,000	7,029,000	97.9%	株式会社 ムラオカブラミング	市内	2	
105	s119	消火栓新設工事	水道施設	2021/9/16	6,189,700	5,848,700	94.5%	英設備 株式会社	市内	2	
106	4053	城前団地公営住宅第6～8棟住宅解体工事	解体	2021/8/26	31,317,000	28,710,000	91.7%	鈴木総合建設 株式会社	市内	10	
107	5305	埋蔵文化財管理センター解体工事	解体	2021/10/11	15,675,000	14,397,900	91.9%	木村建設 株式会社	市内	10	
108	5489	城前団地公営住宅19～24号住宅解体工事	解体	2021/10/14	7,876,000	7,227,000	91.8%	有限会社 バル	市内	5	
109	4882	第17分団界野地区外火の見櫓解体工事	解体	2021/9/16	1,947,000	1,936,000	99.4%	ヤマト環境開発 株式会社	市内	4	

入札方式別発注工事一覧表

入札方式：随意契約

期間（令和3年8月1日 ～ 令和3年11月30日）

No	工事番号	工事名	工種	契約日	予定価格 (税込：円)	契約金額 (税込：円)	決定率 (%)	請負業者名	請負業者 の地域	備考
1	s138	東山浄水場薬注ポンプ分解修理工事	機械器具設置	2021/11/10	2,437,600	2,420,000	99.3%	日機装 株式会社 東日本支社	県外	第2号（競争入札に適さない）
2	7401	溢水対策事業 門3-1水路整備工事	土木一式	2021/11/26	3,687,200	3,663,000	99.3%	川添興業 株式会社	市内	第8号（入札不調）

入札参加停止措置の運用状況（令和3年8月～令和3年11月 工事登録事業者）

No.	商号又は名称	所在地	入札参加停止措置の期間			理由
			始期	終期	期間	
1	総合緑建 株式会社	会津若松市真宮新町北四丁目63番地1	令和3年11月12日	令和3年11月25日	2週間	契約違反